

Miller

USE YOUR SENSES

Einzelstückpreisliste 2019
Gültig ab 01.01.2019

Stühle, Sessel, Bänke, Hocker

| | Seite |
|---------------------|---------|
| ARKETTO | 2 - 4 |
| ATICON | 5 - 8 |
| | 7 |
| ATLANTA | 9 |
| | 10 |
| | 11 - 12 |
| | 13 |
| | 14 |
| | 15 - 16 |
| BLAQ | 17 |
| | 18 |
| CLYDE | 19 - 21 |
| | 22 |
| | 23 |
| CORE | 24 |
| ELENA | 25 - 28 |
| | 29 - 32 |
| | 33 |
| | 34 |
| | 35 |
| ELESS | 36 |
| | 37 |
| | 38 |
| | 39 |
| GARCIA | 40 - 41 |
| | 42 |
| | 43 |
| KOLLEKTION. 58 | 44 |
| | 45 |
| KOLLEKTION BENTWOOD | 46 |
| LI-LITH | 47 |
| | 48 |
| LISTO | 49 - 51 |
| | 52 |
| LIYA | 53 |
| LOGOCHAIR | 54 |
| | 55 |
| | 56 |
| | 57 |
| | 58 |
| | 59 - 60 |
| PAN | 61 |
| | 62 |
| | 63 |
| | 64 |
| | 64 |
| | 65 |
| | 66 |

Einzelstückpreisliste 2019
Gültig ab 01.01.2019

| | | |
|-----------------|--|---------|
| RONDO | rondo 190 | 67 |
| | rondo-Hochlehner 190, Sessel 185 | 68 |
| | rondo-Bänke 191/rondo-Hocker | 69 |
| | rondo 192 pure | 70 |
| | rondo-Hochlehner 192 pure, verstellbare Sessel 283/285 | 71 |
| | Zubehör rondo | 72 |
| TENDO | tendo 320/1 | 73 |
| ULTIMO | ultimo 310 | 74 - 75 |
| WIENER FAUTEUIL | WIENER FAUTEUIL | 76 |
| HPL - Schalen | | 77 |

Tische

| | | |
|----------------------------|---|---------|
| Technische Beschreibung | | 78 |
| Systemtische | 4-Fuß-Klapptische-system 24 500/501/503/504 | 79 - 81 |
| T-Fuß-Klapptische | Stahlrohr 0105 | 82 |
| | Stahlrohr 0110 | 83 |
| Runde Klapptische | Klapptische rund 0158 | 84 |
| Feststehende Tische | tabula light 2000/2010/2020/2040 | 85 - 86 |
| | Stahlrohr 206/207 | 87 |
| | 410/411 | 88 |
| | 900 | 89 |
| | contract table ks-ct | 90 |
| | clyde 3700 | 91 |
| | Pan | 92 |
| | 2970 / 2960 | 93 |
| Stehtische | Stand up 090 | 94 |
| | 412 | 94 |
| | 2961/2971 | 93 |
| | limes 355, 360 | 95 |
| Trapeztische feststehend | | 96 |
| Halbrundtische feststehend | | 96 |
| Tischzubehör | Sichtblenden | 97 |
| | Einhängeplatten | 97 |
| | Kabelführungen | 97 |
| Tischkantenübersicht | | 98 - 99 |

Transportgeräte

| | | |
|----------------------|--|-----|
| Stuhltransportkarren | | 100 |
| Tischtransportwagen | | 101 |

| | | |
|-------------------------------------|--|-----------|
| Wichtige Hinweise, technische Daten | | 102 - 103 |
|-------------------------------------|--|-----------|

| | | |
|--------------------------------------|--|-----|
| Allgemeine - Geschäfts - Bedingungen | | 104 |
|--------------------------------------|--|-----|

arketto 150, Schale 150

Design: KIM KIM DESIGN

- Gestell:** Rundstahlrohr Ø 18 x 2 mm, verchromt oder polyamidbeschichtet gemäß Hauskollektion (**außer** alusilber)
Verkettungselement Aluminium kugelgestrahlt
- Schale:** Formholz, **unsichtbar verschraubt**
- Ausführung:** Natur, Beiztöne gegen Aufpreis siehe Seite 102
- Polsterung:** Sitz: 20 mm; Rücken: 20 mm (Vorpolyester), **Rückenpolster unsichtbar verschraubt**
- Armlehnen:** Armlehne 150: Rundstahlrohr Ø 18 mm, Einlage Kunststoff schwarz
 Armlehne 151: Rundstahlrohr Ø 18 mm, Holzeinlage Buche massiv
- Gleiter:** Polyamidgleiter KU092/ KU118, Ø 18 mm schwarz



| | | s00 | sp0 | spr | spr | spr |
|---------------------|--|--------------|-------------|-----------------------|----------------------------|-------------|
| | | ungepolstert | Sitzpolster | Sitz- + Rückenpolster | durchgängiges Vorpolyester | Vollpolster |
| Armlehne 150 | | 251,- | | | | |
| | | | 282,- | 316,- | 351,- | 352,- |
| | | | 286,- | 325,- | 360,- | 377,- |
| | | | 292,- | 333,- | 368,- | 402,- |
| | | | 295,- | 344,- | 377,- | 429,- |
| | | | 301,- | 355,- | 391,- | 450,- |
| | | | 307,- | 367,- | 404,- | 471,- |
| | | 313,- | 378,- | 418,- | 492,- | |
| | | 339,- | 425,- | 465,- | 590,- | |
| Armlehne 151 | | 270,- | | | | |
| | | | 301,- | 335,- | 370,- | 371,- |
| | | | 306,- | 345,- | 379,- | 396,- |
| | | | 311,- | 353,- | 387,- | 422,- |
| | | | 315,- | 363,- | 396,- | 448,- |
| | | | 321,- | 374,- | 410,- | 470,- |
| | | | 326,- | 386,- | 424,- | 490,- |
| | | 332,- | 397,- | 438,- | 511,- | |
| | | 358,- | 445,- | 485,- | 610,- | |

Optionen/Zubehör:

| | | | | | |
|--|--------|--------|--------|--------|--------|
| Gestell alusilber polyamidbeschichtet | + 3,- | + 3,- | + 3,- | + 3,- | + 3,- |
| Verkettungselement verchromt | + 16,- | + 16,- | + 16,- | + 16,- | + 16,- |
| Armlehne 151 mit Holzeinlage Eiche massiv, Mehrpreis auf Armlehne 151 | + 50,- | + 50,- | + 50,- | + 50,- | + 50,- |
| Armlehne 151 mit Holzeinlage Kirschbaum massiv, Mehrpreis auf Armlehne 151 | + 50,- | + 50,- | + 50,- | + 50,- | + 50,- |
| Filzgleiter FI030 - FI053, Ø 18 mm schwarz | + 6,- | + 6,- | + 6,- | + 6,- | + 6,- |
| POM-Gleiter KUs010-KUs011, mit PTFE-Ausrüstung | + 6,- | + 6,- | + 6,- | + 6,- | + 6,- |
| QuickClick-Gelenk-Flüstergleiter Kunststoff schwarz, Ø 18 mm, GE028-GE028 | + 10,- | + 10,- | + 10,- | + 10,- | + 10,- |
| QuickClick-Gelenk-Flüstergleiter Filz schwarz, Ø 18 mm, GE029-GE029 | + 10,- | + 10,- | + 10,- | + 10,- | + 10,- |
| QuickClick-Gelenk-Flüstergleiter PTFE schwarz, Ø 18 mm, GE030-GE030 | + 10,- | + 10,- | + 10,- | + 10,- | + 10,- |
| Platznummer plnr-007 (inkl. Aufnahmehalterung) | + 19,- | + 19,- | + 27,- | + 27,- | |
| Platznummer plnr-008 (inkl. Aufnahmehalterung) | | | + 19,- | + 19,- | + 19,- |
| Reihenschild rsch-150 | + 31,- | + 31,- | + 31,- | + 31,- | + 31,- |

Weiteres Zubehör:

Transportkarren

Seite 100

Rückenausfräsungen:

| Schale 150 | aufr-010 |
|------------|----------|
| | + 7,- |
| | + 14,- |

Achsmaße:

Sessel - Sessel: 520 mm

arketto 150, Schale 151

Design: KIM KIM DESIGN

- Gestell:** Rundstahlrohr Ø 18 x 2 mm, verchromt oder polyamidbeschichtet gemäß Hauskollektion (**außer** alusilber)
Verkettungselement Aluminium kugelgestrahlt
- Schale:** Formholz, **unsichtbar verschraubt, komfortoptimiert**
- Ausführung:** Natur, Beiztöne gegen Aufpreis siehe Seite 102
- Polsterung:** Sitz: 20 mm; Rücken: 20 mm (Vorpolster), **Rückenpolster unsichtbar verschraubt**
- Armlehnen:** Armlehne 150: Rundstahlrohr Ø 18 mm, Einlage Kunststoff schwarz
 Armlehne 151: Rundstahlrohr Ø 18 mm, Holzeinlage Buche massiv
- Gleiter:** Polyamidgleiter KU092/ KU118, Ø 18 mm schwarz



| | | s00 | sp0 | spr | spr | spr |
|---------------------|---------------|-------------------------|-------------------------|-------------------------|--------------------------|-------------------------|
| | | ungepolstert | Sitzpolster | Sitz- + Rückenpolster | durchgängiges Vorpolster | Vollpolster |
| Armlehne 150 | | s00 150 151 150 | sp0 150 151 150 | spr 150 151 150 | spr 150 151/D 150 | spr 150 151/V 150 |
| | ungepolstert | 270,- | | | | |
| | Stoffklasse 1 | | 301,- | 335,- | 370,- | 371,- |
| | Stoffklasse 2 | | 306,- | 345,- | 379,- | 396,- |
| | Stoffklasse 3 | | 311,- | 353,- | 387,- | 422,- |
| | Stoffklasse 4 | | 315,- | 363,- | 396,- | 448,- |
| | Stoffklasse 5 | | 321,- | 374,- | 410,- | 470,- |
| | Stoffklasse 6 | | 326,- | 386,- | 424,- | 490,- |
| | | 87 56 52 45 66,5 7,0 12 | 87 56 52 46 66,5 7,7 12 | 87 56 52 46 66,5 8,2 12 | 87 56 52 46 66,5 8,5 12 | 87 56 52 46 66,5 7,8 10 |
| | Leder | | 358,- | 445,- | 485,- | 610,- |
| Armlehne 151 | | s00 150 151 151 | sp0 150 151 151 | spr 150 151 151 | spr 150 151/D 151 | spr 150 151/V 151 |
| | ungepolstert | 289,- | | | | |
| | Stoffklasse 1 | | 320,- | 355,- | 389,- | 390,- |
| | Stoffklasse 2 | | 325,- | 364,- | 398,- | 416,- |
| | Stoffklasse 3 | | 331,- | 372,- | 407,- | 441,- |
| | Stoffklasse 4 | | 334,- | 382,- | 416,- | 467,- |
| | Stoffklasse 5 | | 340,- | 394,- | 429,- | 489,- |
| | Stoffklasse 6 | | 346,- | 405,- | 443,- | 510,- |
| | | 87 56 52 45 66,5 6,9 12 | 87 56 52 46 66,5 7,6 12 | 87 56 52 46 66,5 8,1 12 | 87 56 52 46 66,5 8,4 12 | 87 56 52 46 66,5 7,7 10 |
| | Leder | | 378,- | 464,- | 504,- | 629,- |

Optionen/Zubehör:

| | | | | | |
|---|--------|--------|--------|--------|--------|
| Gestell alusilber polyamidbeschichtet | + 3,- | + 3,- | + 3,- | + 3,- | + 3,- |
| Verkettungselement verchromt | + 16,- | + 16,- | + 16,- | + 16,- | + 16,- |
| Armlehne 151 mit Holzeinlage Eiche massiv, Mehrpreis auf Armlehne 151 | + 50,- | + 50,- | + 50,- | + 50,- | + 50,- |
| Armlehne 151 mit Holzeinlage Kirschbaum massiv, Mehrpreis auf Armlehne | + 50,- | + 50,- | + 50,- | + 50,- | + 50,- |
| Filzgleiter FI030/FI053, Ø 18 mm schwarz | + 6,- | + 6,- | + 6,- | + 6,- | + 6,- |
| POM-Gleiter KUs010-KUs011, mit PTFE-Ausrüstung | + 6,- | + 6,- | + 6,- | + 6,- | + 6,- |
| QuickClick-Gelenk- Flüstergleiter Kunststoff schwarz, Ø 18 mm, GE028-GE028 | + 10,- | + 10,- | + 10,- | + 10,- | + 10,- |
| QuickClick-Gelenk- Flüstergleiter Filz schwarz, Ø 18 mm, GE029-GE029 | + 10,- | + 10,- | + 10,- | + 10,- | + 10,- |
| QuickClick-Gelenk- Flüstergleiter PTFE schwarz, Ø 18 mm, GE030-GE030 | + 10,- | + 10,- | + 10,- | + 10,- | + 10,- |
| Platznummer plnr-007 (inkl. Aufnahmehalterung) | + 19,- | + 19,- | + 27,- | + 27,- | |
| Platznummer plnr-008 (inkl. Aufnahmehalterung) | | | + 19,- | + 19,- | + 19,- |
| Reihenschild rsch-150 | + 31,- | + 31,- | + 31,- | + 31,- | + 31,- |

Weiteres Zubehör:

Transportkarren

Seite 100





Rückenausfräsungen:

| Schale 151 | aufr-010 |
|------------|----------|
| | |
| + 7,- | + 14,- |

Achismaße:

Sessel - Sessel: 520 mm

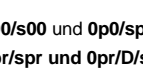
arketto

| | | | |
|--|--|---|------------------------|
| <p>Reihenschild rsch-150*</p> |  | <p>Material: Kunststoff schwarz Gravur weiß Schrifthöhe: 13 mm Maß (B x H): 47 x 45 mm</p> | <p>31,-</p> |
| <p>Schreibplatte scpl-150 abnehmbar und hochdrehbar Stühle sind stapelbar für Linkshänder extra angeben</p> |  | <p>Material: Rundstahlrohr Buchenschichtholzplatte belegt mit Resopal® gemäß Hauskollektion Farbe: Gestell chrom Polyamidbeschichtet alusilber</p> | <p>162,- + 3,-</p> |
| <p>Platznummernhalter plnr-007 Ausfräsung für Platznummer inkl. eingeklebter Metallplatte 000/s00 und 0p0/sp0 Ausfräsung für Platznummer inkl. eingeklebter Metallplatte 0pr/spr und 0pr/D/spr/D (Polsterdoppel oben angepasst)</p> |  | | <p>10,- 19,-</p> |
| <p>Platznummernhalter plnr-008 Kunststoffteil schwarz mit Magnet aufgeschraubt auf das Rückenpolster</p> | | | <p>10,-</p> |
| <p>Platznummer für plnr-007 und plnr-008*</p> |  | <p>Material: Edelstahl, Gravur schwarz Schrifthöhe: 15 mm Maß: (B x H) 23,4 x 23,4 mm</p> | <p>9,-</p> |
| <p>Magneheber zur Entfernung der Platznummer magr-001</p> | | | <p>23,-</p> |



ARKETTO



Polyamidgleiter
polyamide
gliders



Filzgleiter
felt gliders



Flüstergleiter
silent glider
pads



plnr-007
Platznummer
seat number



plnr-008
Platznummer
seat number



rsch-150
Reihenschild
row number



scpl-150
Schreibrtablet
writing tablet



002
Transportkarren
trolley



005
Transportkarren
trolley



009
Transportkarren
trolley

aticon 165

Design: Charles Polin

Gestell: Rundstahlrohr, Ø 18 x 1,5 mm, verchromt oder polyamidbeschichtet gemäß Hauskollektion (**außer** alusilber)
Schale: Formschichtholz, **unsichtbar verschraubt**
Armlehnen: 165 Stahlrohr Ø 18 mm, (optional Softgripschlauch)
 166 Stahlrohr Ø 18 mm, Holzeinlage Buche massiv
Ausführung: Natur, Beiztöne gegen Aufpreis siehe Seite 102
Polsterung: Sitz: 20 mm
 Rücken: Vorpolyester: 20 mm, Vollpolyester 10 mm (hinten 4 mm Hacoflex), **unsichtbar verschraubt**
Gleiter: Polyamidgleiter KU092-KU093



Schalenformen (xx):

165



166



| | | | | | 000 | Op0 | Opr | Opr | Opr | | |
|----------------------|-------------------|-------------------|-------------------|-------------------|-------------------|---------------|-----------------------|----------------------------|---------------|-------|-------|
| | | | | | ungepolstert | Sitzpolster | Sitz- + Rückenpolster | durchgängiges Vorpolyester | Vollpolyester | | |
| ohne Armlehne | | | | | | ungepolstert | 195,- | | | | |
| | 000 165 xx 00 | Op0 165 xx 00 | Opr 165 xx 00 | Opr 165 xxD 00 | Opr 165 xxV 00 | Stoffklasse 1 | | 226,- | 260,- | 295,- | 296,- |
| | | | | | | Stoffklasse 2 | | 230,- | 269,- | 304,- | 321,- |
| | * 49 55 46 5,1 10 | * 49 55 47 5,4 10 | * 49 55 47 5,6 10 | * 49 55 47 6,0 10 | * 49 55 47 6,2 10 | Stoffklasse 3 | | 236,- | 278,- | 312,- | 346,- |
| | | | | | | Stoffklasse 4 | | 240,- | 288,- | 321,- | 373,- |
| | | | | | | Stoffklasse 5 | | 245,- | 299,- | 335,- | 395,- |
| | | | | | | Stoffklasse 6 | | 251,- | 311,- | 349,- | 415,- |
| | | | | | | Stoffklasse 7 | | 257,- | 322,- | 362,- | 436,- |
| | | | | | Leder | | 283,- | 369,- | 410,- | 535,- | |

| | | | | | | s00 | sp0 | spr | spr | spr | |
|-------------------------|--------------------------|--------------------------|--------------------------|--------------------------|--------------------------|---------------|-------------|-----------------------|----------------------------|---------------|-------|
| | | | | | | ungepolstert | Sitzpolster | Sitz- + Rückenpolster | durchgängiges Vorpolyester | Vollpolyester | |
| mit Armlehne 165 | | | | | | ungepolstert | 252,- | | | | |
| | s00 165 xx 165 | sp0 165 xx 165 | spr 165 xx 165 | spr 165 xxD 165 | spr 165 xxV 165 | Stoffklasse 1 | | 283,- | 317,- | 351,- | 353,- |
| | | | | | | Stoffklasse 2 | | 287,- | 326,- | 361,- | 378,- |
| | * 51,8 55 46 66,5 6,0 10 | * 51,8 55 47 66,5 5,9 10 | * 51,8 55 47 66,5 6,1 10 | * 51,8 55 47 66,5 6,5 10 | * 51,8 55 47 66,5 6,7 10 | Stoffklasse 3 | | 293,- | 334,- | 369,- | 403,- |
| | | | | | | Stoffklasse 4 | | 296,- | 345,- | 378,- | 430,- |
| | | | | | | Stoffklasse 5 | | 302,- | 356,- | 392,- | 451,- |
| | | | | | | Stoffklasse 6 | | 308,- | 368,- | 405,- | 472,- |
| | | | | | | Stoffklasse 7 | | 314,- | 379,- | 419,- | 493,- |
| | | | | | Leder | | 340,- | 426,- | 466,- | 591,- | |

| | | | | | | s00 | sp0 | spr | spr | spr | |
|-------------------------|--------------------------|--------------------------|--------------------------|--------------------------|--------------------------|---------------|-------------|-----------------------|----------------------------|---------------|-------|
| | | | | | | ungepolstert | Sitzpolster | Sitz- + Rückenpolster | durchgängiges Vorpolyester | Vollpolyester | |
| mit Armlehne 166 | | | | | | ungepolstert | 289,- | | | | |
| | s00 165 xx 166 | sp0 165 xx 166 | spr 165 xx 166 | spr 165 xxD 166 | spr 165 xxV 166 | Stoffklasse 1 | | 320,- | 355,- | 389,- | 390,- |
| | | | | | | Stoffklasse 2 | | 325,- | 364,- | 398,- | 416,- |
| | * 51,8 55 46 66,5 6,0 10 | * 51,8 55 47 66,5 5,9 10 | * 51,8 55 47 66,5 6,1 10 | * 51,8 55 47 66,5 6,5 10 | * 51,8 55 47 66,5 6,7 10 | Stoffklasse 3 | | 331,- | 372,- | 407,- | 441,- |
| | | | | | | Stoffklasse 4 | | 334,- | 382,- | 416,- | 467,- |
| | | | | | | Stoffklasse 5 | | 340,- | 394,- | 429,- | 489,- |
| | | | | | | Stoffklasse 6 | | 346,- | 405,- | 443,- | 510,- |
| | | | | | | Stoffklasse 7 | | 351,- | 417,- | 457,- | 531,- |
| | | | | | Leder | | 378,- | 464,- | 504,- | 629,- | |

Optionen/Zubehör:

| | | | | | |
|---|--------|--------|--------|--------|--------|
| Gestell alusilber polyamidbeschichtet | + 3,- | + 3,- | + 3,- | + 3,- | + 3,- |
| Armauflage Softgripschlauch schwarz zu Armlehne 165 | + 10,- | + 10,- | + 10,- | + 10,- | + 10,- |
| Auszieh-Reihenverbindung | + 22,- | + 22,- | + 22,- | + 22,- | + 22,- |
| Filzgleiter FI030-FI031 | + 6,- | + 6,- | + 6,- | + 6,- | + 6,- |
| POM-Gleiter, KUs010 - KUs011, mit PTFE-Ausrüstung | + 6,- | + 6,- | + 6,- | + 6,- | + 6,- |
| QuickClick-Gelenk-Flüstergleiter Kunststoff schwarz, Ø 18 mm, GE036-GE036 | + 10,- | + 10,- | + 10,- | + 10,- | + 10,- |
| QuickClick-Gelenk-Flüstergleiter Filz schwarz, Ø 18 mm, GE037-GE037 | + 10,- | + 10,- | + 10,- | + 10,- | + 10,- |
| QuickClick-Gelenk-Flüstergleiter PTFE schwarz, Ø 18 mm, GE035-GE035 | + 10,- | + 10,- | + 10,- | + 10,- | + 10,- |
| Platznummer plnr-004 (inkl. Aufnahmehalterung) | + 17,- | + 17,- | + 17,- | + 17,- | + 17,- |
| Platznummer plnr-007 (inkl. Aufnahmehalterung) | + 19,- | + 19,- | + 19,- | + 19,- | + 19,- |
| Platznummer plnr-008 (inkl. Aufnahmehalterung) | | | + 19,- | + 19,- | + 19,- |
| Reihenschild rsch-003 | + 26,- | + 26,- | + 26,- | + 26,- | + 26,- |

Weiteres Zubehör:

Transportkarren

Seite 100

Rückenausfräsungen:

| | | |
|-----------------|-------|----------|
| Schalen 165/166 | | aifr-056 |
| | + 7,- | + 14,- |

Gesamthöhe:

Schalenform 165: 845 mm
 Schalenform 166: 830 mm

Achsmaße:

Stuhl - Stuhl: 510 mm
 Stuhl - Sessel: 530 mm
 Sessel - Sessel: 580 mm

aticon 27





Design: Charles Polin



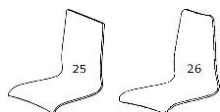

Gestell: Rundstahlrohr, Ø 18 x 1,5 mm, verchromt oder polyamidbeschichtet gemäß Hauskollektion (**außer** alusilber)
Schale: Formschichtholz, **unsichtbar verschraubt**
Armlehnen: Polypropylen, schwarz
Ausführung: Natur, Beiztöne gegen Aufpreis siehe Seite 102
Polsterung: Sitz: 20 mm
Rücken: 20 mm (Vorpolster), 10 mm (Vollpolster)
Gleiter: Polyamidgleiter KU092-KU093



Schalenformen (xx):



| | | 000 | 0p0 | 0pr | 0pr | 0pr | |
|----------------------|---|--------------------|--------------------|-----------------------|--------------------------|--------------------|-------|
| | | ungepolstert | Sitzpolster | Sitz- + Rückenpolster | durchgängiges Vorpolster | Vollpolster | |
| ohne Armlehne |  | ungepolstert | 192,- | | | | |
| |  | Stoffklasse 1 | | 223,- | 258,- | 292,- | 293,- |
| |  | Stoffklasse 2 | | 228,- | 267,- | 301,- | 319,- |
| |  | Stoffklasse 3 | | 234,- | 275,- | 310,- | 344,- |
| |  | Stoffklasse 4 | | 237,- | 285,- | 319,- | 370,- |
| | | Stoffklasse 5 | | 243,- | 297,- | 332,- | 392,- |
| | | Stoffklasse 6 | | 249,- | 308,- | 346,- | 413,- |
| | | Stoffklasse 7 | | 254,- | 320,- | 360,- | 433,- |
| | | Leder | | 281,- | 367,- | 407,- | 532,- |
| | | 87 49 54 46 5,1 10 | 87 49 54 46 5,4 10 | 87 49 54 46 5,6 10 | 87 49 54 46 6,0 10 | 87 49 54 46 6,2 10 | |

| | | s00 | sp0 | spr | spr | spr | |
|---------------------|---|-------------------------|-------------------------|-------------------------|--------------------------|-------------------------|-------|
| | | ungepolstert | Sitzpolster | Sitz- + Rückenpolster | durchgängiges Vorpolster | Vollpolster | |
| mit Armlehne |  | ungepolstert | 284,- | | | | |
| |  | Stoffklasse 1 | | 315,- | 350,- | 384,- | 385,- |
| |  | Stoffklasse 2 | | 320,- | 359,- | 393,- | 411,- |
| |  | Stoffklasse 3 | | 326,- | 367,- | 401,- | 436,- |
| |  | Stoffklasse 4 | | 329,- | 377,- | 411,- | 462,- |
| | | Stoffklasse 5 | | 335,- | 389,- | 424,- | 484,- |
| | | Stoffklasse 6 | | 341,- | 400,- | 438,- | 505,- |
| | | Stoffklasse 7 | | 346,- | 412,- | 452,- | 525,- |
| | | Leder | | 373,- | 459,- | 499,- | 624,- |
| | | 87 56 54 46 67,5 6,0 10 | 87 56 54 46 67,5 6,3 10 | 87 56 54 46 67,5 6,5 10 | 87 56 54 46 67,5 6,9 10 | 87 56 54 46 67,5 7,1 10 | |

Optionen/Zubehör:



| | | | | | |
|---|--------|--------|--------|--------|--------|
| Gestell alusilber polyamidbeschichtet | + 3,- | + 3,- | + 3,- | + 3,- | + 3,- |
| Auszieh-Reihenverbindung reve-001 | + 22,- | + 22,- | + 22,- | + 22,- | + 22,- |
| Filzgleiter FI030-FI031 | + 6,- | + 6,- | + 6,- | + 6,- | + 6,- |
| POM-Gleiter, KUs010 - KUs011, mit PTFE-Ausrüstung | + 6,- | + 6,- | + 6,- | + 6,- | + 6,- |
| QuickClick-Gelenk-Flüstergleiter Kunststoff schwarz, Ø 18 mm, GE036-GE036 | + 10,- | + 10,- | + 10,- | + 10,- | + 10,- |
| QuickClick-Gelenk-Flüstergleiter Filz schwarz, Ø 18 mm, GE037-GE037 | + 10,- | + 10,- | + 10,- | + 10,- | + 10,- |
| QuickClick-Gelenk-Flüstergleiter PTFE schwarz, Ø 18 mm, GE035-GE035 | + 10,- | + 10,- | + 10,- | + 10,- | + 10,- |
| Platznummer plnr-004 (inkl. Aufnahmehalterung) | + 17,- | + 17,- | + 17,- | + 17,- | + 17,- |
| Platznummer plnr-007 (inkl. Aufnahmehalterung) | + 19,- | + 19,- | + 27,- | + 27,- | |
| Platznummer plnr-008 (inkl. Aufnahmehalterung) | | | + 19,- | + 19,- | + 19,- |
| Reihenschild rsch-003 | + 26,- | + 26,- | + 26,- | + 26,- | + 26,- |

Weiteres Zubehör:

Transportkarren

Seite 100

Rückenausfräsungen:

| | | | |
|-----------|---|---|---|
| Schale 25 | aufr-047 | aufr-010 | |
| |  |  |  |
| | + 25,- | + 7,- | + 14,- |

Achsmaße:

Stuhl - Stuhl: 510 mm

Stuhl - Sessel: 530 mm

Sessel - Sessel: 580 mm

Barhocker aticon 28

Design: Charles Polin

Gestell: Rundstahlrohr Ø 18 x 1,5 mm, verchromt oder polyamidbeschichtet
gemäß Hauskollektion (außer alusilber)

Ausführung: Natur, Beiztöne gegen Aufpreis siehe Seite 102

Schale: Formschichtholz, unsichtbar verschraubt

Polsterung: Sitz: 20 mm

Gleiter: Polyamidgleiter schwarz KU092-KU105







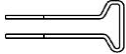

| | | 12 | 13 | 14 | 15 | 17 | 18 | h00 ungepolstert | hp0 Sitzpolster | hpr Sitz- + Rückenpolster | hpr durchgängiges Vorpolster | hpr Vollpolster |
|----------------------|-----------------------|-----------------------|-----------------------|-----------------------|-----------------------|---------------|---------------|---------------------|--------------------|---------------------------------|------------------------------------|--------------------|
| Schale 12 | | | | | | ungepolstert | | 265,- | | | | |
| | h00 28 12 00 | hp0 28 12 00 | hpr 28 12 00 | hpr 28 12D 00 | hpr 28 12V 00 | Stoffklasse 1 | | 294,- | 328,- | 362,- | 359,- | |
| | | | | | | | Stoffklasse 2 | | 299,- | 337,- | 371,- | 383,- |
| | 91 48,5 49,5 82 6,7 7 | 91 48,5 49,5 82 6,9 7 | 91 48,5 49,5 82 7,0 7 | 91 48,5 49,5 82 7,0 7 | 91 48,5 49,5 82 7,1 7 | Stoffklasse 3 | | 305,- | 344,- | 378,- | 406,- | |
| | | | | | | | Stoffklasse 4 | | 309,- | 353,- | 388,- | 430,- |
| | Stoffklasse 5 | | 314,- | 366,- | 401,- | 446,- | | | | | | |
| | | | | | | | Stoffklasse 6 | | 320,- | 376,- | 412,- | 464,- |
| | Stoffklasse 7 | | 325,- | 386,- | 424,- | 481,- | | | | | | |
| | | | | | | | Leder | | 351,- | 435,- | 467,- | 572,- |
| | Schale 13 | | | | | | ungepolstert | | 265,- | | | |
| h00 28 13 00 | | hp0 28 13 00 | hpr 28 13 00 | hpr 28 13D 00 | hpr 28 13V 00 | Stoffklasse 1 | | 294,- | 328,- | 362,- | 359,- | |
| | | | | | | Stoffklasse 2 | | 299,- | 337,- | 371,- | 383,- | |
| 108 48,5 51 82 7,0 7 | | 108 48,5 51 82 7,2 7 | 108 48,5 51 82 7,4 7 | 108 48,5 51 82 7,4 7 | 108 48,5 51 82 7,5 7 | Stoffklasse 3 | | 305,- | 344,- | 378,- | 406,- | |
| | | | | | | Stoffklasse 4 | | 309,- | 353,- | 388,- | 430,- | |
| Stoffklasse 5 | | | 314,- | 366,- | 401,- | 446,- | | | | | | |
| | | | | | | Stoffklasse 6 | | 320,- | 376,- | 412,- | 464,- | |
| Stoffklasse 7 | | | 325,- | 386,- | 424,- | 481,- | | | | | | |
| | | | | | | Leder | | 351,- | 435,- | 467,- | 572,- | |
| Schale 14 | | | | | | | ungepolstert | | 265,- | | | |
| | h00 28 14 00 | hp0 28 14 00 | hpr 28 14 00 | hpr 28 14D 00 | hpr 28 14V 00 | Stoffklasse 1 | | 294,- | 328,- | 362,- | 359,- | |
| | | | | | | | Stoffklasse 2 | | 299,- | 337,- | 371,- | 383,- |
| | 91 48,5 49,5 82 6,7 7 | 91 48,5 49,5 82 6,9 7 | 91 48,5 49,5 82 7,0 7 | 91 48,5 49,5 82 7,0 7 | 91 48,5 49,5 82 7,1 7 | Stoffklasse 3 | | 305,- | 344,- | 378,- | 406,- | |
| | | | | | | | Stoffklasse 4 | | 309,- | 353,- | 388,- | 430,- |
| | Stoffklasse 5 | | 314,- | 366,- | 401,- | 446,- | | | | | | |
| | | | | | | | Stoffklasse 6 | | 320,- | 376,- | 412,- | 464,- |
| | Stoffklasse 7 | | 325,- | 386,- | 424,- | 481,- | | | | | | |
| | | | | | | | Leder | | 351,- | 435,- | 467,- | 572,- |
| | Schale 15 | | | | | | ungepolstert | | 265,- | | | |
| h00 28 15 00 | | hp0 28 15 00 | hpr 28 15 00 | hpr 28 15D 00 | hpr 28 15V 00 | Stoffklasse 1 | | 294,- | 328,- | 362,- | 359,- | |
| | | | | | | Stoffklasse 2 | | 299,- | 337,- | 371,- | 383,- | |
| 108 48,5 51 82 7,0 7 | | 108 48,5 51 82 7,2 7 | 108 48,5 51 82 7,4 7 | 108 48,5 51 82 7,4 7 | 108 48,5 51 82 7,5 7 | Stoffklasse 3 | | 305,- | 344,- | 378,- | 406,- | |
| | | | | | | Stoffklasse 4 | | 309,- | 353,- | 388,- | 430,- | |
| Stoffklasse 5 | | | 314,- | 366,- | 401,- | 446,- | | | | | | |
| | | | | | | Stoffklasse 6 | | 320,- | 376,- | 412,- | 464,- | |
| Stoffklasse 7 | | | 325,- | 386,- | 424,- | 481,- | | | | | | |
| | | | | | | Leder | | 351,- | 435,- | 467,- | 572,- | |
| Schale 17 | | | | | | | ungepolstert | | 265,- | | | |
| | h00 29 17 00 | hp0 29 17 00 | hpr 29 17 00 | hpr 29 17D 00 | hpr 29 17V 00 | Stoffklasse 1 | | 294,- | 328,- | 362,- | 359,- | |
| | | | | | | | Stoffklasse 2 | | 299,- | 337,- | 371,- | 383,- |
| | 108 48,5 51 82 7,0 7 | 108 48,5 51 82 7,2 7 | 108 48,5 51 82 7,4 7 | 108 48,5 51 82 7,4 7 | 108 48,5 51 82 7,7 7 | Stoffklasse 3 | | 305,- | 344,- | 378,- | 406,- | |
| | | | | | | | Stoffklasse 4 | | 309,- | 353,- | 388,- | 430,- |
| | Stoffklasse 5 | | 314,- | 366,- | 401,- | 446,- | | | | | | |
| | | | | | | | Stoffklasse 6 | | 320,- | 376,- | 412,- | 464,- |
| | Stoffklasse 7 | | 325,- | 386,- | 424,- | 481,- | | | | | | |
| | | | | | | | Leder | | 351,- | 435,- | 467,- | 572,- |
| | Schale 18 | | | | | | ungepolstert | | 265,- | | | |
| h00 29 18 00 | | hp0 29 18 00 | hpr 29 18 00 | hpr 29 18D 00 | hpr 29 18V 00 | Stoffklasse 1 | | 294,- | 328,- | 362,- | 359,- | |
| | | | | | | Stoffklasse 2 | | 299,- | 337,- | 371,- | 383,- | |
| 108 48,5 51 82 7,0 7 | | 108 48,5 51 82 7,2 7 | 108 48,5 51 82 7,4 7 | 108 48,5 51 82 7,4 7 | 108 48,5 51 82 7,7 7 | Stoffklasse 3 | | 305,- | 344,- | 378,- | 406,- | |
| | | | | | | Stoffklasse 4 | | 309,- | 353,- | 388,- | 430,- | |
| Stoffklasse 5 | | | 314,- | 366,- | 401,- | 446,- | | | | | | |
| | | | | | | Stoffklasse 6 | | 320,- | 376,- | 412,- | 464,- | |
| Stoffklasse 7 | | | 325,- | 386,- | 424,- | 481,- | | | | | | |
| | | | | | | Leder | | 351,- | 435,- | 467,- | 572,- | |

Optionen/Zubehör:

| | | | | | |
|---------------------------------------|-------|-------|-------|-------|-------|
| Gestell alusilber polyamidbeschichtet | + 4,- | + 4,- | + 4,- | + 4,- | + 4,- |
| Filzgleiter schwarz F1030-F1045 | + 6,- | + 6,- | + 6,- | + 6,- | + 6,- |

aticon

| | | | | | |
|---|---|--|------------|-----------|------------|
| Auszieh-Reihenverbindung reve-001 |  | Material: Stahl verchromt, Ø 6 mm | 22,- | | |
| Platznummernhalter plha-001 universal-01 |  | Material: Kunststoff schwarz Maß (B x H): 70 x 35 mm | 10,- | | |
| Universal-Platznummer plnr-004 *) |  | Farbe: schwarz, Gravur weiß Schriftgröße: 10 mm | 7,- | | |
| Aufbewahrungsordner für Platznummern aufo-001 nur für plnr-004 | | inkl. 5 Tafeln für jeweils 40 Nummern | 55,- | | |
| Platznummernhalter plnr-007 Ausfräsung für Platznummer inkl. eingeklebter Metallplatte 000/s00 und 0p0/sp0 Ausfräsung für Platznummer inkl. eingeklebter Metallplatte 0pr/spr und 0pr/D/spr/D (Polsterdoppel oben angepasst) |  | aticon 27 | aticon 165 | aticon 27 | aticon 165 |
| | | | | 10,- | 10,- |
| | | | | 19,- | 10,- |
| Platznummernhalter plnr-008 Kunststoffteil schwarz mit Magnet aufgeschraubt auf das Rückenpolster | | | | 10,- | 10,- |
| Platznummer für plnr-007 und plnr-008* |  | Material: Edelstahl, Gravur schwarz Schriftgröße: 15 mm Maß: (B x H) 23,4 x 23,4 mm | 9,- | 9,- | |
| Magnetheber zur Entfernung der Platznummer magr-001 | | | | | 23,- |
| Reihenschild rsch-003 *) Stuhl muss mit Auszieh-RV ausgestattet sein |  | Material: Kunststoff schwarz Gravur weiß Schriftgröße: 12 mm Maß (B x H): 55 x 46 mm | | | 26,- |

ATICON



Polyamidgleiter
polyamide
gliders



Filzgleiter
felt gliders



Flüstergleiter
silent glider
pads



plnr-007
Platznummer
seat number



plnr-008
Platznummer
seat number



plha-001 | plnr-004
Platznummer
seat number



rsch-003
Reihenschild
row number



reve-001
Auszieh-
Reihenverbindung
extractable ganging device



002
Transportkarren
trolley



005
Transportkarren
trolley



009
Transportkarren
trolley

atlanta 50

Design: KIM KIM DESIGN/Charles Polin

Gestell: Rundstahlrohr Ø 18 x 2 mm, verchromt oder polyamidbeschichtet gemäß Hauskollektion (**außer** alusilber)

Schale: Formholz, Schalenformen siehe unten

Ausführung: natur, Beiztöne gegen Aufpreis siehe Seite 102

Polsterung: Sitz: 20 mm
Rücken: 20 mm (Vorpolster), 10 mm (Vollpolster)

Armlehnen: Massivholz-Armauflagen

Gleiter: Polyamidgleiter KU046-KU047, Ø 24 mm, natur



| | | | | | | 000 | 0p0 | 0pr | 0pr | 0pr | |
|----------------|--------------|--------------|--------------|---------------|---------------|---------------|-------------|-----------------------|--------------------------|-------------|-------|
| | | | | | | ungepolstert | Sitzpolster | Sitz- + Rückenpolster | durchgängiges Vorpolster | Vollpolster | |
| Schale: | | | | | | ungepolstert | 110,- | | | | |
| | 000 50 xx 00 | 0p0 50 xx 00 | 0pr 50 xx 00 | 0pr 50 xxD 00 | 0pr 50 xxV 00 | Stoffklasse 1 | | 141,- | 176,- | 210,- | 211,- |
| | | | | | | Stoffklasse 2 | | 146,- | 185,- | 219,- | 236,- |
| | | | | | | Stoffklasse 3 | | 151,- | 193,- | 227,- | 262,- |
| | | | | | | Stoffklasse 4 | | 155,- | 203,- | 236,- | 288,- |
| | | | | | | Stoffklasse 5 | | 161,- | 215,- | 250,- | 310,- |
| | | | | | | Stoffklasse 6 | | 166,- | 226,- | 264,- | 331,- |
| | | | | | | Stoffklasse 7 | | 172,- | 238,- | 278,- | 351,- |
| | | | | | Leder | | 199,- | 285,- | 325,- | 450,- | |

| | | | | | | s00 | sp0 | spr | spr | spr | |
|---------------------|--------------|--------------|--------------|---------------|---------------|---------------|-------------|-----------------------|--------------------------|-------------|-------|
| | | | | | | ungepolstert | Sitzpolster | Sitz- + Rückenpolster | durchgängiges Vorpolster | Vollpolster | |
| mit Armlehne | | | | | | ungepolstert | 178,- | | | | |
| | s00 50 xx 50 | sp0 50 xx 50 | spr 50 xx 50 | spr 50 xxD 50 | spr 50 xxV 50 | Stoffklasse 1 | | 209,- | 244,- | 278,- | 279,- |
| | | | | | | Stoffklasse 2 | | 214,- | 253,- | 287,- | 304,- |
| | | | | | | Stoffklasse 3 | | 220,- | 261,- | 295,- | 330,- |
| | | | | | | Stoffklasse 4 | | 223,- | 271,- | 304,- | 356,- |
| | | | | | | Stoffklasse 5 | | 229,- | 283,- | 318,- | 378,- |
| | | | | | | Stoffklasse 6 | | 234,- | 294,- | 332,- | 399,- |
| | | | | | | Stoffklasse 7 | | 240,- | 306,- | 346,- | 419,- |
| | | | | | Leder | | 267,- | 353,- | 393,- | 518,- | |

Optionen/Zubehör:

| | | | | | |
|--|--------|--------|--------|--------|--------|
| abgeschrägtes Rückenpolster (Schale 40) | | | + 10,- | + 10,- | |
| Schale unsichtbar verschraubt / oder Rückenpolster unsichtbar verschraubt | + 12,- | | | | |
| Reihenverbindung (für Stuhlverbindungen) | + 3,- | + 3,- | + 3,- | + 3,- | + 3,- |
| Auszieh-Reihenverbindung (für Stuhl- Sesselverbindungen)* | + 56,- | + 56,- | + 56,- | + 56,- | + 56,- |
| *Für Auszieh-Reihenverbindung müssen Stuhl und Sessel mit Auszieh-RV ausgestattet sein | | | | | |
| Gestell alusilber polyamidbeschichtet | + 3,- | + 3,- | + 3,- | + 3,- | + 3,- |
| Filzgleiter FI030-FI031 | + 6,- | + 6,- | + 6,- | + 6,- | + 6,- |
| POM-Gleiter KUs010-KUs011, mit PTFE-Ausrüstung | + 6,- | + 6,- | + 6,- | + 6,- | + 6,- |
| QuickClick-Gelenk-Flüstergleiter Kunststoff schwarz, Ø 18 mm, GE028-GE028 | + 10,- | + 10,- | + 10,- | + 10,- | + 10,- |
| QuickClick-Gelenk-Flüstergleiter Filz schwarz, Ø 18 mm, GE029-GE029 | + 10,- | + 10,- | + 10,- | + 10,- | + 10,- |
| QuickClick-Gelenk-Flüstergleiter PTFE schwarz, Ø 18 mm, GE030-GE030 | + 10,- | + 10,- | + 10,- | + 10,- | + 10,- |
| Reihenschild rsch-003 | + 26,- | + 26,- | + 26,- | + 26,- | + 26,- |
| Platznummer plnr-001 (inkl. Aufnahmevorrichtung) | + 19,- | + 19,- | + 27,- | + 27,- | |
| Platznummer plnr-007 (inkl. Aufnahmehalterung) | + 19,- | + 19,- | + 27,- | + 27,- | |
| Platznummer plnr-008 (inkl. Aufnahmehalterung) | | | + 19,- | + 19,- | + 19,- |
| Komfortschale 41 | + 6,- | + 6,- | + 6,- | + 6,- | + 6,- |

Weiteres Zubehör:

Transportkarren

Seite 100

Schalenformen/-ausfräsungen:

| | | | | | | | | |
|--------------|--|-------------------|------------|--------------------|--------------------|--------------------|--------------------|--------------------|
| Schale 40/41 | | aufr-010 + 7,- | + 14,- | aufr-017 + 14,- | aufr-033 + 14,- | aufr-036 + 14,- | aufr-037 + 25,- | |
| Schale 59 | | aufr-003 + 4,- | + 6,- | aufr-011 + 7,- | + 14,- | aufr-012 + 10,- | aufr-017 + 14,- | aufr-048 + 14,- |
| Schale 79 | | aufr-003 + 4,- | + 6,- | aufr-010 + 7,- | + 14,- | aufr-017 + 14,- | | |

Achismaße:

Stuhl - Stuhl: 510 mm
Stuhl - Sessel: 590 mm
Sessel - Sessel: 650 mm

atlanta 55

Design: KIM KIM DESIGN/Charles Polin

- Gestell:** Rundstahlrohr Ø 22 x 2 mm, mit Stapelsteg, verchromt oder polyamidbeschichtet gemäß Hauskollektion (**außer** alusilber)
- Schale:** Formholz, Schalenformen siehe unten
- Ausführung:** Natur, Beiztöne gegen Aufpreis siehe Seite 102
- Polsterung:** Sitz: 20 mm, Rücken: 20 mm (Vorpolster), 10 mm (Vollpolster)
- Armlehnen:** Armlehne 36: Schichtholz-Armauflagen
Armlehne 55: Kunststoffarmlehnen im 2-Komponenten-Sandwich-Verfahren
- Gleiter:** Polyamidgleiter KU054-KU055, Ø 22 mm, natur



| | | | | | | 000 | 0p0 | 0pr | 0pr | 0pr |
|----------------------|--|---------------|-------|-------|-------|--------------|-------------|-----------------------|--------------------------|-------------|
| | | | | | | ungepolstert | Sitzpolster | Sitz- + Rückenpolster | durchgängiges Vorpolster | Vollpolster |
| ohne Armlehne | 000 55 xx 00 0p0 55 xx 00 0pr 55 xx 00 0pr 55 xxD 00 0pr 55 xxV 00 | ungepolstert | 120,- | | | | | | | |
| | | Stoffklasse 1 | | 151,- | 185,- | 220,- | 221,- | | | |
| | | Stoffklasse 2 | | 155,- | 194,- | 229,- | 246,- | | | |
| | | Stoffklasse 3 | | 161,- | 203,- | 237,- | 271,- | | | |
| | | Stoffklasse 4 | | 165,- | 213,- | 246,- | 298,- | | | |
| | Stoffklasse 5 | | 170,- | 224,- | 260,- | 320,- | | | | |
| | Stoffklasse 6 | | 176,- | 236,- | 274,- | 340,- | | | | |
| | Stoffklasse 7 | | 182,- | 247,- | 287,- | 361,- | | | | |
| | Leder | | 208,- | 294,- | 335,- | 460,- | | | | |
| | 88 51 56 46 5,2 10 88 51 56 47 5,5 10 88 51 56 47 5,7 10 88 51 56 47 5,7 10 88 51 56 47 5,6 10 | | | | | | | | | |
| | | | | | | s00 | sp0 | spr | spr | spr |
| | | | | | | ungepolstert | Sitzpolster | Sitz- + Rückenpolster | durchgängiges Vorpolster | Vollpolster |
| Armlehne 36 | s00 55 xx 36 sp0 55 xx 36 spr 55 xx 36 spr 55 xxD 36 spr 55 xxV 36 | ungepolstert | 188,- | | | | | | | |
| | | Stoffklasse 1 | | 219,- | 253,- | 288,- | 289,- | | | |
| | | Stoffklasse 2 | | 224,- | 263,- | 297,- | 314,- | | | |
| | | Stoffklasse 3 | | 229,- | 271,- | 305,- | 339,- | | | |
| | | Stoffklasse 4 | | 233,- | 281,- | 314,- | 366,- | | | |
| | Stoffklasse 5 | | 238,- | 292,- | 328,- | 388,- | | | | |
| | Stoffklasse 6 | | 244,- | 304,- | 342,- | 408,- | | | | |
| | Stoffklasse 7 | | 250,- | 315,- | 356,- | 429,- | | | | |
| | Leder | | 276,- | 362,- | 403,- | 528,- | | | | |
| | 88 64 56 46 6,5 6,2 10 88 64 56 47 6,5 6,5 10 88 64 56 47 6,5 6,7 10 88 64 56 47 6,5 6,7 10 88 64 56 47 6,5 6,6 10 | | | | | | | | | |
| Armlehne 55 | s00 55 xx 55 sp0 55 xx 55 spr 55 xx 55 spr 55 xxD 55 spr 55 xxV 55 | ungepolstert | 188,- | | | | | | | |
| | | Stoffklasse 1 | | 219,- | 253,- | 288,- | 289,- | | | |
| | | Stoffklasse 2 | | 224,- | 263,- | 297,- | 314,- | | | |
| | | Stoffklasse 3 | | 229,- | 271,- | 305,- | 339,- | | | |
| | | Stoffklasse 4 | | 233,- | 281,- | 314,- | 366,- | | | |
| | Stoffklasse 5 | | 238,- | 292,- | 328,- | 388,- | | | | |
| | Stoffklasse 6 | | 244,- | 304,- | 342,- | 408,- | | | | |
| | Stoffklasse 7 | | 250,- | 315,- | 356,- | 429,- | | | | |
| | Leder | | 276,- | 362,- | 403,- | 528,- | | | | |
| | 88 64 56 46 6,6 6,2 10 88 64 56 47 6,6 6,5 10 88 64 56 47 6,6 6,7 10 88 64 56 47 6,6 6,7 10 88 64 56 47 6,6 6,6 10 | | | | | | | | | |

Optionen/Zubehör:

| | | | | | |
|--|--------|--------|--------|--------|--------|
| abgeschrägtes Rückenpolster (Schale 40) | | | + 10,- | + 10,- | |
| Schale unsichtbar verschraubt / oder Rückenpolster unsichtbar verschraubt, je | + 12,- | | | | |
| Komfortschale 41 | + 6,- | + 6,- | + 6,- | + 6,- | + 6,- |
| Gestell alusilber polyamidbeschichtet | + 3,- | + 3,- | + 3,- | + 3,- | + 3,- |
| Reihenverbindung (für Stuhlverbindungen) Krallen-Reihenverbindung | + 3,- | + 3,- | + 3,- | + 3,- | + 3,- |
| Auszieh-Reihenverbindung (für Sesselverbindungen) | + 56,- | + 56,- | + 56,- | + 56,- | + 56,- |
| Filzgleiter FI036-FI037 | + 6,- | + 6,- | + 6,- | + 6,- | + 6,- |
| POM-Gleiter KUs14-KUs15, mit PTFE-Ausrüstung | + 6,- | + 6,- | + 6,- | + 6,- | + 6,- |
| POM-Gelenkgleiter GE026 | + 8,- | + 8,- | + 8,- | + 8,- | + 8,- |
| Gelenkgleiter mit Metallkappe GE041, Ø 30 mm | + 8,- | + 8,- | + 8,- | + 8,- | + 8,- |
| QuickClick-Gelenk- Flüstergleiter Kunststoff schwarz, Ø 22 mm, GE038-GE038 | + 10,- | + 10,- | + 10,- | + 10,- | + 10,- |
| QuickClick-Gelenk- Flüstergleiter Filz schwarz, Ø 22 mm, GE039-GE039 | + 10,- | + 10,- | + 10,- | + 10,- | + 10,- |
| QuickClick-Gelenk- Flüstergleiter PTFE schwarz, Ø 22 mm, GE040-GE040 | + 10,- | + 10,- | + 10,- | + 10,- | + 10,- |
| Platznummer plnr-001 (inkl. Aufnahmevorrichtung) | + 19,- | + 19,- | + 27,- | + 27,- | |
| Platznummer plnr-004 (inkl. Aufnahmehalterung) | + 17,- | + 17,- | + 17,- | + 17,- | + 17,- |
| Platznummer plnr-007 (inkl. Aufnahmehalterung) | + 19,- | + 19,- | + 27,- | + 27,- | |
| Platznummer plnr-008 (inkl. Aufnahmehalterung) | | | + 19,- | + 19,- | + 19,- |
| Reihenschild rsch-003 | + 26,- | + 26,- | + 26,- | + 26,- | + 26,- |

Weiteres Zubehör:

Transportkarren

Seite 100

Schalenformen/-ausfräsungen:

| | | | | | | | | |
|--------------|--|-------|--------|--------|--------|--------|--------|--------|
| Schale 40/41 | aufr-010 aufr-017 aufr-033 aufr-036 aufr-037 | + 7,- | + 14,- | + 14,- | + 14,- | + 14,- | + 25,- | |
| | | | | | | | | |
| Schale 59 | aufr-003 aufr-011 aufr-012 aufr-017 aufr-048 | + 4,- | + 6,- | + 7,- | + 14,- | + 10,- | + 14,- | + 14,- |
| | | | | | | | | |
| Schale 79 | aufr-003 aufr-010 aufr-017 | + 4,- | + 6,- | + 7,- | + 14,- | + 14,- | | |
| | | | | | | | | |

Achsmaße:

Stuhl - Stuhl: 520 mm
 Stuhl - Sessel: 585 mm
 Sessel - Sessel: 645 mm

atlanta 450

Design: Charles Polin

- Gestell:** Rundstahlrohr Ø 18 x 2 mm, *mit Stapelsteg, ohne Reihenverbindung
verchromt oder polyamidbeschichtet gemäß Hauskollektion (**außer** alusilber)
- Schale:** Formholz, unsichtbar befestigt, Schalenformen siehe unten
- Ausführung:** Natur, Beiztöne gegen Aufpreis siehe Seite 102
- Polsterung:** Sitz: 20 mm; Rücken: Vorpolster 15 mm,
Vollpolster 10 mm (hinten 4 mm Hacoflex)
- Armlehnen:** **450** Stahlbügel offen Ø 18 x 2 mm
- Gleiter:** Polyamidgleiter KU093-KU111, Ø 18 mm schwarz



| | | 000 | 0p0 | 0pr | 0pr | 0pr |
|---------------|---------------|--------------|--|----------------------|--------------------------|-------------|
| | | ungepolstert | Sitzpolster | Sitz + Rückenpolster | durchgängiges Vorpolster | Vollpolster |
| | | 111,- | ohne Stapelsteg / nur 000 möglich | | | |
| | | 116,- | mit Stapelsteg | | | |
| ohne Armlehne | ungepolstert | | | | | |
| | Stoffklasse 1 | | 147,- | 181,- | 216,- | 217,- |
| | Stoffklasse 2 | | 151,- | 190,- | 225,- | 242,- |
| | Stoffklasse 3 | | 157,- | 198,- | 233,- | 267,- |
| | Stoffklasse 4 | | 161,- | 209,- | 242,- | 294,- |
| | Stoffklasse 5 | | 166,- | 220,- | 256,- | 316,- |
| | Stoffklasse 6 | | 172,- | 232,- | 270,- | 336,- |
| | Stoffklasse 7 | | 178,- | 243,- | 283,- | 357,- |
| | Leder | | 204,- | 290,- | 330,- | 456,- |

| | | s00 | sp0 | spr | spr | spr |
|--------------|---------------|--------------|--|----------------------|--------------------------|-------------|
| | | ungepolstert | Sitzpolster | Sitz + Rückenpolster | durchgängiges Vorpolster | Vollpolster |
| | | 168,- | ohne Stapelsteg / nur S00 möglich | | | |
| | | 172,- | mit Stapelsteg | | | |
| Armlehne 450 | ungepolstert | | | | | |
| | Stoffklasse 1 | | 203,- | 237,- | 272,- | 273,- |
| | Stoffklasse 2 | | 208,- | 247,- | 281,- | 298,- |
| | Stoffklasse 3 | | 213,- | 255,- | 289,- | 324,- |
| | Stoffklasse 4 | | 217,- | 265,- | 298,- | 350,- |
| | Stoffklasse 5 | | 223,- | 277,- | 312,- | 372,- |
| | Stoffklasse 6 | | 228,- | 288,- | 326,- | 392,- |
| | Stoffklasse 7 | | 234,- | 299,- | 340,- | 413,- |
| | Leder | | 260,- | 347,- | 387,- | 512,- |

Optionen/Zubehör:

| Option | 000 | 0p0 | 0pr | 0pr | 0pr |
|---|--------|--------|--------|--------|--------|
| Stapelsteg (*Stapelangaben sind mit Stapelsteg, ohne Stapelsteg nur 000 bis zu 10 Stück stapelbar) | | | | | |
| Reihenverbindung elegance (für Stuhlverbindungen) | + 11,- | + 11,- | + 11,- | + 11,- | + 11,- |
| Ausziehbare Reihenverbindung elegance (für Sessel), chrom | + 22,- | + 22,- | + 22,- | + 22,- | + 22,- |
| Komfortschale 495/1, Gesamthöhe 880 mm, Gewicht + 200 g | + 7,- | + 7,- | + 7,- | + 7,- | + 7,- |
| Komfortschale 496/1, Gesamthöhe 890 mm, Gewicht + 200 g | + 7,- | + 7,- | + 7,- | + 7,- | + 7,- |
| Armauflage Softgripschlauch schwarz | + 10,- | + 10,- | + 10,- | + 10,- | + 10,- |
| Armauflage Buche massiv (Armlehnhöhe plus 5 mm) | + 40,- | + 40,- | + 40,- | + 40,- | + 40,- |
| Gestell alusilber polyamidbeschichtet | + 3,- | + 3,- | + 3,- | + 3,- | + 3,- |
| Filzgleiter FI050-FI051 Ø 18 mm, schwarz | + 6,- | + 6,- | + 6,- | + 6,- | + 6,- |
| POM-Gleiter KU-125-KU122, mit PTFE-Ausrüstung | + 6,- | + 6,- | + 6,- | + 6,- | + 6,- |
| QuickClick-Gelenk- Flüstergleiter Kunststoff schwarz, Ø 18 mm, GE028-GE028 | + 10,- | + 10,- | + 10,- | + 10,- | + 10,- |
| QuickClick-Gelenk- Flüstergleiter Filz schwarz, Ø 18 mm, GE029-GE029 | + 10,- | + 10,- | + 10,- | + 10,- | + 10,- |
| QuickClick-Gelenk- Flüstergleiter PTFE schwarz, Ø 18 mm, GE030-GE030 | + 10,- | + 10,- | + 10,- | + 10,- | + 10,- |
| Platznummer plnr-007 | + 19,- | + 19,- | + 19,- | + 19,- | |
| Platznummer plnr-008 | | | + 19,- | + 19,- | + 19,- |
| Reihenschild rsch-003 | + 26,- | + 26,- | + 26,- | + 26,- | + 26,- |

Weiteres Zubehör:

Transportkarren

Seite 100

Schalenformen(XXX)-ausfräsungen:

| Schale 495 Schale 495/1 | Schale 496 Schale 496/1 | Schale 497 | | |
|----------------------------|----------------------------|------------|-------------------------|----------------------------------|
| | | | Achsmaße: | <u>ohne</u> Stapelsteg mit RV |
| | | | Stuhl - Stuhl: | 493 mm |
| | | | Stuhl - Sessel: | 550 mm |
| | | | Sessel - Sessel: | 605 mm |
| | | | | <u>mit</u> Stapelsteg mit RV |
| | | | | 506 mm |
| | | | | 555 mm |
| | | | | 605 mm |
| | | | **Gesamthöhe: | |
| | | | Schalenform 495 rund | 845 mm |
| | | | Schalenform 496 eckig | 865 mm |
| | | | Schalenform 497 trapez | 870 mm |
| | | | Schalenform 495/1 rund | 880 mm |
| | | | Schalenform 496/1 eckig | 890 mm |

Design: Charles Polin

Gestell: Rundstahlrohr Ø 18 x 2 mm, *mit **Stapelsteg und Kralle-Reihenverbindung** verchromt oder polyamidbeschichtet gemäß Hauskollektion (**außer** alusilber)

Schale: Formholz, unsichtbar befestigt, Schalenformen siehe unten

Ausführung: Natur, Beiztöne gegen Aufpreis siehe Seite 102

Polsterung: Sitz: 20 mm; Rücken: Vorpolster 15 mm, Vollpolster 10 mm (hinten 4 mm Hacoflex)

Gleiter: Polyamidgleiter KU093-KU111, Ø 18 mm schwarz



| | | | | | 000 | Op0 | Opr | Opr | Opr | | |
|----------------------|-----------------------|----------------------|----------------------|----------------------|----------------------|---------------|-----------------------|--------------------------|-------------|-------|-------|
| | | | | | ungepolstert | Sitzpolster | Sitz- + Rückenpolster | durchgängiges Vorpolster | Vollpolster | | |
| ohne Armlehne | | | | | | ungepolstert | 117,- | | | | |
| | 000 450 xxx 000 | Op0 450 xxx 000 | Opr 450 xxx 000 | Opr 450 xxxD 000 | Opr 450 xxxV 000 | Stoffklasse 1 | | 148,- | 183,- | 217,- | 218,- |
| | | | | | | Stoffklasse 2 | | 153,- | 192,- | 226,- | 243,- |
| | | | | | | Stoffklasse 3 | | 158,- | 200,- | 234,- | 269,- |
| | | | | | | Stoffklasse 4 | | 162,- | 210,- | 243,- | 295,- |
| | | | | | | Stoffklasse 5 | | 168,- | 222,- | 257,- | 317,- |
| | | | | | | Stoffklasse 6 | | 173,- | 233,- | 271,- | 337,- |
| | | | | | | Stoffklasse 7 | | 179,- | 245,- | 285,- | 358,- |
| | | | | | | Leder | | 205,- | 292,- | 332,- | 457,- |
| | ** 50,1 55 46 5,8 20* | ** 50,1 55 47 6,3 20 | ** 50,1 55 47 6,9 15 | ** 50,1 55 47 7,1 15 | ** 50,3 55 47 5,9 15 | | | | | | |

Optionen/Zubehör:

| | | | | | |
|---|--------|--------|--------|--------|--------|
| Komfortschale 495/1, Gesamthöhe 880 mm, Gewicht + 200 g | + 7,- | + 7,- | + 7,- | + 7,- | + 7,- |
| Komfortschale 496/1, Gesamthöhe 890 mm, Gewicht + 200 g | + 7,- | + 7,- | + 7,- | + 7,- | + 7,- |
| Gestell alusilber polyamidbeschichtet | + 3,- | + 3,- | + 3,- | + 3,- | + 3,- |
| Filzgleiter FI050-FI051 Ø 18 mm, schwarz | + 6,- | + 6,- | + 6,- | + 6,- | + 6,- |
| POM-Gleiter KU-125-KU122, mit PTFE-Ausrüstung | + 6,- | + 6,- | + 6,- | + 6,- | + 6,- |
| QuickClick-Gelenk- Flüstergleiter Kunststoff schwarz, Ø 18 mm, GE028-GE028 | + 10,- | + 10,- | + 10,- | + 10,- | + 10,- |
| QuickClick-Gelenk- Flüstergleiter Filz schwarz, Ø 18 mm, GE029-GE029 | + 10,- | + 10,- | + 10,- | + 10,- | + 10,- |
| QuickClick-Gelenk- Flüstergleiter PTFE schwarz, Ø 18 mm, GE030-GE030 | + 10,- | + 10,- | + 10,- | + 10,- | + 10,- |
| Platznummer plnr-007 | + 19,- | + 19,- | + 19,- | + 19,- | |
| Platznummer plnr-008 | | | + 19,- | + 19,- | + 19,- |
| Reihenschild rsch-003 | + 26,- | + 26,- | + 26,- | + 26,- | + 26,- |

Weiteres Zubehör:

Transportkarren

Seite 100

Schalenformen(XXX)-Ausfräsungen:

| Schale 495 Schale 495/1 | Schale 496 Schale 496/1 | Schale 497 | |
|----------------------------|----------------------------|------------|--------------------|
| | | | |
| | | | aufr-056 + 7,- |
| | | | |
| | | | aufr-056 + 14,- |

Achsmaße:

Stuhl - Stuhl: 510 mm

****Gesamthöhe:**

| | | | |
|------------------------|--------|-------------------------|--------|
| Schalenform 495 rund | 845 mm | Schalenform 495/1 rund | 880 mm |
| Schalenform 496 eckig | 865 mm | Schalenform 496/1 eckig | 890 mm |
| Schalenform 497 trapez | 870 mm | | |



atlanta 456

Mit Stapelsteg

Design: KIM KIM DESIGN

- Gestell:** Rundstahlrohr Ø 18 x 2 mm, *mit Stapelsteg
verchromt oder polyamidbeschichtet gemäß Hauskollektion (**außer** alusilber)
- Schale:** Polypropylen, Vorderseite matt, Rückseite hochglänzend
- Ausführung:** 10 Farben:
weiß, silber, schiefergrau, schwarz, braun
signalrot, reinorange, zitrone, schilfgrün, himmelblau
- Polsterung:** Sitz: 20 mm
- Gleiter:** Polyamidgleiter KU093-KU111, Ø 18 mm schwarz



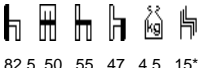
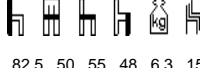

| | | 000 ungepolstert | 0p0 Sitzpolster | |
|---------------|--|--|--------------------|-------|
| ohne Armlehne |  000 456 456 000 |  0p0 456 456 000 | ungepolstert | 124,- |
| | | | Stoffklasse 1 | 155,- |
| | Stoffklasse 2 | 159,- | | |
| | Stoffklasse 3 | 165,- | | |
| | Stoffklasse 4 | 168,- | | |
| | Stoffklasse 5 | 174,- | | |
| | Stoffklasse 6 | 180,- | | |
| | Stoffklasse 7 | 186,- | | |
| | Leder | 212,- | | |
| |  82,5 50 55 47 4,5 15* |  82,5 50 55 48 6,3 15* | | |

atlanta 456

Mit Stapelsteg und Kralen-Reihenverbindung

- Gestell:** Rundstahlrohr Ø 18 x 2 mm, *mit Stapelsteg und Kralen-Reihenverbindung
verchromt oder polyamidbeschichtet gemäß Hauskollektion (**außer** alusilber)
- Schale:** Polypropylen, Vorderseite matt, Rückseite hochglänzend
- Ausführung:** 10 Farben:
weiß, silber, schiefergrau, schwarz, braun
signalrot, reinorange, zitrone, schilfgrün, himmelblau
- Polsterung:** Sitz: 20 mm
- Gleiter:** Polyamidgleiter KU093-KU111, Ø 18 mm schwarz

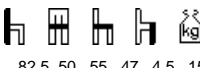
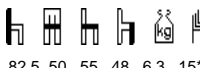

| | | 000 ungepolstert | 0p0 Sitzpolster | |
|---------------|--|--|--------------------|-------|
| ohne Armlehne |  000 456 456 000 |  0p0 456 456 000 | ungepolstert | 125,- |
| | | | Stoffklasse 1 | 156,- |
| | Stoffklasse 2 | 160,- | | |
| | Stoffklasse 3 | 166,- | | |
| | Stoffklasse 4 | 170,- | | |
| | Stoffklasse 5 | 175,- | | |
| | Stoffklasse 6 | 181,- | | |
| | Stoffklasse 7 | 187,- | | |
| | Leder | 213,- | | |
| |  82,5 50 55 47 4,5 15* |  82,5 50 55 48 6,3 15* | | |

Optionen/Zubehör:

| | | |
|---|--------|--------|
| Gestell alusilber polyamidbeschichtet | + 3,- | + 3,- |
| Filzgleiter FI050-FI051 Ø 18 mm, schwarz | + 6,- | + 6,- |
| POM-Gleiter KU-125-KU122, mit PTFE-Ausrüstung | + 6,- | + 6,- |
| QuickClick-Gelenk-Flüstergleiter Kunststoff schwarz, Ø 18 mm, GE028-GE028 | + 10,- | + 10,- |
| QuickClick-Gelenk-Flüstergleiter Filz schwarz, Ø 18 mm, GE029-GE029 | + 10,- | + 10,- |
| QuickClick-Gelenk-Flüstergleiter PTFE schwarz, Ø 18 mm, GE030-GE030 | + 10,- | + 10,- |

Weiteres Zubehör:

Transportkarren

Seite 100

Achsmaße:

Stuhl - Stuhl: 515 mm

atlanta 66/67

Design: KIM KIM DESIGN/Charles Polin

- Gestell:** atlanta 66: Rundstahlrohr Ø 25 x 2 mm
atlanta 67: Rundstahlrohr Ø 25 x 2,5 mm
Verchromt oder polyamidbeschichtet gemäß Hauskollektion (**außer** alusilber)
mit Kantenschutz und Stapelpuffern
- Schale:** Formholz, Schalenformen siehe unten
- Ausführung:** Natur, Beiztöne gegen Aufpreis siehe Seite 102
- Polsterung:** Sitz: 20 mm
Rücken: 20 mm (Vorpolster), 10 mm (Vollpolster)
- Armlehnen:** Massivholz-Armauflagen
- Gleiter:** Polyamidgleiter KU067-KU075, schwarz



| | | | | | | 000 | 0p0 | 0pr | 0pr | 0pr | |
|------------|--|--|--|--|-------|---------------|-------------|-----------------------|--------------------------|-------------|-------|
| | | | | | | ungepolstert | Sitzpolster | Sitz- + Rückenpolster | durchgängiges Vorpolster | Vollpolster | |
| atlanta 66 | | | | | | ungepolstert | 154,- | | | | |
| | | | | | | Stoffklasse 1 | | 185,- | 219,- | 254,- | 255,- |
| | | | | | | Stoffklasse 2 | | 189,- | 229,- | 263,- | 280,- |
| | | | | | | Stoffklasse 3 | | 195,- | 237,- | 271,- | 305,- |
| | | | | | | Stoffklasse 4 | | 199,- | 247,- | 280,- | 332,- |
| | | | | | | Stoffklasse 5 | | 204,- | 258,- | 294,- | 354,- |
| | | | | | | Stoffklasse 6 | | 210,- | 270,- | 308,- | 374,- |
| | | | | | | Stoffklasse 7 | | 216,- | 281,- | 322,- | 395,- |
| | | | | | Leder | | 242,- | 328,- | 369,- | 494,- | |

| | | | | | | s00 | sp0 | spr | spr | spr | |
|------------|--|--|--|--|-------|---------------|-------------|-----------------------|--------------------------|-------------|-------|
| | | | | | | ungepolstert | Sitzpolster | Sitz- + Rückenpolster | durchgängiges Vorpolster | Vollpolster | |
| atlanta 67 | | | | | | ungepolstert | 290,- | | | | |
| | | | | | | Stoffklasse 1 | | 321,- | 355,- | 390,- | 391,- |
| | | | | | | Stoffklasse 2 | | 326,- | 365,- | 399,- | 416,- |
| | | | | | | Stoffklasse 3 | | 331,- | 373,- | 407,- | 442,- |
| | | | | | | Stoffklasse 4 | | 335,- | 383,- | 416,- | 468,- |
| | | | | | | Stoffklasse 5 | | 340,- | 394,- | 430,- | 490,- |
| | | | | | | Stoffklasse 6 | | 346,- | 406,- | 444,- | 510,- |
| | | | | | | Stoffklasse 7 | | 352,- | 417,- | 458,- | 531,- |
| | | | | | Leder | | 378,- | 464,- | 505,- | 630,- | |

Optionen/Zubehör:

| | | | | | |
|---|--------|--------|--------|--------|--------|
| Abgeschrägtes Rückenpolster (Schale 40) | | | + 10,- | + 10,- | |
| Schale unsichtbar verschraubt / oder Rückenpolster unsichtbar verschraubt | + 12,- | | | | |
| Gestell alusilber polyamidbeschichtet | + 3,- | + 3,- | + 3,- | + 3,- | + 3,- |
| Kralen-Reihenverbindung | + 26,- | + 26,- | + 26,- | + 26,- | + 26,- |
| Filzgleiter FI015-FI014 | + 6,- | + 6,- | + 6,- | + 6,- | + 6,- |
| Platznummer plnr-001 (inkl. Aufnahmevorrichtung) | + 18,- | + 18,- | + 26,- | + 26,- | |
| Platznummer plnr-004 (inkl. Aufnahmehalterung) | + 17,- | + 17,- | + 17,- | + 17,- | + 17,- |
| Platznummer plnr-007 (inkl. Aufnahmehalterung) | + 18,- | + 18,- | + 26,- | + 26,- | |
| Platznummer plnr-008 (inkl. Aufnahmehalterung) | | | + 19,- | + 19,- | + 19,- |

Weiteres Zubehör:

Transportkarren

Seite 100

Schalenformen/-ausfräsungen:

| | | | | | | | | |
|-----------|--|-------------------|------------|--------------------|--------------------|--------------------|--------------------|--------------------|
| Schale 40 | | aufr-010 + 7,- | + 14,- | aufr-017 + 14,- | aufr-033 + 14,- | aufr-036 + 14,- | aufr-037 + 25,- | |
| Schale 59 | | aufr-003 + 4,- | + 6,- | aufr-011 + 7,- | + 14,- | aufr-012 + 10,- | aufr-017 + 14,- | aufr-048 + 14,- |
| Schale 79 | | aufr-003 + 4,- | + 6,- | aufr-010 + 7,- | + 14,- | aufr-017 + 14,- | | |







Achsmaße:

- Stuhl - Stuhl: 550 mm
Stuhl - Sessel: 550 mm
Sessel - Sessel: 550 mm

Wichtiger Hinweis:

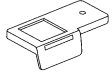
Um 2 Stühle gegenüber auf den Tisch zu hängen, muss eine Mindesttischbreite von 750 mm vorhanden sein!

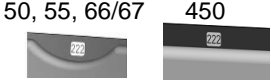
atlanta

| Auszieh-Reihenverbindung für atlanta 50 / 55 Verbindung Stuhl-Sessel (Stuhl muss mit Krallen-RV ausgestattet sein) Verbindung Sessel-Sessel | Material: Stahl Farbe: Halterung silber polyamidbeschichtet Bügel verchromt | 56,- | | | | | | | | |
|---|---|--|-----------|---------|--------------|-----|------|------|------|------|
| Hinweis: atlanta 50 nur möglich, wenn Stuhl <u>und</u> Sessel mit Auszieh-Reihenverbindung ausgestattet sind. | | | | | | | | | | |
| Auszieh-Reihenverbindung für atlanta 450 | Material: Stahl Farbe: chrom | 22,- | | | | | | | | |
| Reihenschild rsch-003 * für atlanta 50 55 und 450 Stühle müssen mit Stapelsteg ausgestattet sein |  | Material: Kunststoff weiß, Gravur schwarz Schrifthöhe: 12 mm Maß (B x H): 55 x 46 mm | 26,- | | | | | | | |
| Schreibtablar scpl-002/2 (atlanta 50, 55) Schreibtablar scpl-450 (atlanta 450) für Linkshänder extra angeben seitlich aufsteckbar, abnehmbar hochdreh- und wegdrehbar Nur für Stühle <u>ohne</u> Armlehnen | Material: Rundstahlrohr Buchenschichtholzplatte belegt mit Resopal® gemäß Hauskollektion, kapo-50, 14 mm Polyamidbeschichtet gemäß Hauskollektion oder verchromt Polyamidbeschichtet alusilber | 209,- + 3,- | | | | | | | | |
| Platznummer plnr-001 * nicht möglich in Kombination mit aufr-017 für atlanta 50, 55, 66/67 |  | Material: Kunststoff schwarz, Gravur weiß Schrifthöhe: 8 mm Maß: Ø 25 mm | 9,- | | | | | | | |
| Ausfräsung für Platznummer inkl. eingeklebter Metallplatte | Rücken <u>ungepolstert</u> Rücken <u>gepolstert</u> | 10,- 18,- | | | | | | | | |
| Saugheber sahe-001 zur Entfernung der Platznummer | | 23,- | | | | | | | | |
| Platznummernhalter plha-001 universal-01 für atlanta 55/66/67 |  | Material: Kunststoff schwarz Maß (B x H): 70 x 35 mm | 10,- | | | | | | | |
| Universal-Platznummer plnr-004 * |  | Farbe: schwarz, Gravur weiß Schrifthöhe: 10 mm | 7,- | | | | | | | |
| Aufbewahrungsordner für Platznummern aufo-001 nur für plnr-004 | inkl. 5 Tafeln für jeweils 40 Nummern | 55,- | | | | | | | | |
| Platznummernhalter plnr-007 Ausfräsung für Platznummer inkl. eingeklebter Metallplatte 000/s00 und 0p0/sp0 Ausfräsung für Platznummer inkl. eingeklebter Metallplatte 0pr/spr und 0pr/D/spr/D (Polsterdoppel oben angepasst) |  | <table border="1"> <thead> <tr> <th>atlanta</th> <th>atlanta</th> </tr> <tr> <th>50, 55,66/67</th> <th>450</th> </tr> </thead> <tbody> <tr> <td>10,-</td> <td>10,-</td> </tr> <tr> <td>19,-</td> <td>10,-</td> </tr> </tbody> </table> | atlanta | atlanta | 50, 55,66/67 | 450 | 10,- | 10,- | 19,- | 10,- |
| atlanta | atlanta | | | | | | | | | |
| 50, 55,66/67 | 450 | | | | | | | | | |
| 10,- | 10,- | | | | | | | | | |
| 19,- | 10,- | | | | | | | | | |
| Platznummernhalter plnr-008 Kunststoffteil schwarz mit Magnet aufgeschraubt auf das Rückenpolster | | 10,- 10,- | | | | | | | | |
| Platznummer für plnr-007 und plnr-008* |  | Material: Edelstahl, Gravur schwarz Schrifthöhe: 15 mm Maß: (B x H) 23,4 x 23,4 mm | 9,- 9,- | | | | | | | |
| Magnetheber zur Entfernung der Platznummer magr-001 | | 23,- 23,- | | | | | | | | |

Stuhlzubehör



ATLANTA 55 | 66 | 67



Polyamidgleiter
atlanta 55
polyamide
gliders



Filzgleiter
atlanta 55
felt gliders



Flüstergleiter
atlanta 55
silent glider
pads



Polyamidgleiter
atlanta 66 | 67
polyamide
gliders



Filzgleiter
atlanta 66 | 67
felt gliders



scpl-002/2
Schreibtislar
atlanta 55
writing tablet



plha-001 | plnr-004
Platznummer
atlanta 55 | 66 | 67
seat number



rsch-003
Reihenschild
atlanta 55
row number



reve-001
Auszieh-Reihenverbindung
atlanta 55
extractable ganging device



plnr-007
Platznummer
atlanta 55 | 66 | 67
seat number

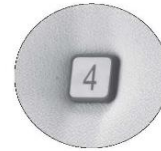

plnr-008
Platznummer
atlanta 55 | 66 | 67
seat number



plnr-001
Platznummer
atlanta 55 | 66 | 67
seat number



002
Transportkarren
atlanta 55
trolley



005
Transportkarren
atlanta 55
trolley



ATLANTA 450 | ATLANTA 456



Polyamidgleiter
polyamide
gliders



Filzgleiter
felt gliders



Flüstergleiter
silent glider
pads



plnr-007
Platznummer
(nur atlanta 450)
seat number
(only atlanta 450)



plnr-008
Platznummer
atlanta 450
seat number



rsch-003
Reihenschild
row number



Krallen-
Reihenverbindung
claw
ganging device



"Elegance"
Reihenverbindung
"elegance"
ganging device



scpl-450
Schreibtislar
atlanta 450
writing tablet



002
Transportkarren
trolley



005
Transportkarren
trolley



BLAQ 460

Netz Sitz und Rücken durchgehend

Design: BALLENDAT

- Gestell:** Stahlrohr Ø 20 x 2 mm mit durchgehenden Stapelführungsleisten aus Polyamid glasfaserverstärkt PA6/GF30 schwarz
Gestell verchromt
- Sitz und Rücken:** Netzbespannung in verschiedenen Farben erhältlich
Sitz und Rücken **durchgehend** an Spannbügeln aus poliertem Aluminiumguss verspannt
- Griffbügel:** Polyamid glasfaserverstärkt PA6/GF30 schwarz
- Reihenverbindung:** Zinkdruckguss Z410 verchromt, optional oder Blende verchromt
- Armlehnen:** Geschlossene Armlehne aus Polyamid glasfaserverstärkt PA6/GF30, schwarz
- Gleiter:** Polyamidgleiter KU461-KU462 Ø 20 mm schwarz

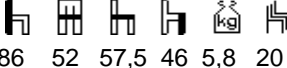
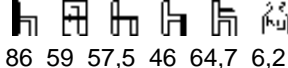

| | | | | | |
|------------------|---|--|--|------------------------------|-----------------------------|
| Netz durchgehend |  |  | Netzfarben: Basaltschwarz Karamell Lichtgrau Tropengrün Rubinrot Tintenblau | 000 ohne Armlehnen | s00 mit Armlehnen |
| | 000 460 460 000 | s00 460 460 460 | | 233,- | 299,- |
| |  86 52 57,5 46 5,8 20 |  86 59 57,5 46 64,7 6,2 20 | | | |



BLAQ 462

Netz Sitz- und Rücken geteilt

Design: BALLENDAT

- Gestell:** Stahlrohr Ø 20 x 2 mm mit durchgehenden Stapelführungsleisten aus Polyamid glasfaserverstärkt PA6/GF30 schwarz
Gestell verchromt
- Sitz und Rücken:** Netzbespannung in verschiedenen Farben erhältlich
Sitz und Rückenfläche **geteilt** an Spannbügeln aus poliertem Aluminiumguss verspannt
- Griffbügel:** Polyamid glasfaserverstärkt PA6/GF30 schwarz
- Reihenverbindung:** Zinkdruckguss Z410 verchromt, optional oder Blende verchromt
- Armlehnen:** Geschlossene Armlehne aus Polyamid glasfaserverstärkt PA6/GF30, schwarz
- Gleiter:** Polyamidgleiter KU461-KU462 Ø 20 mm schwarz

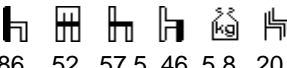
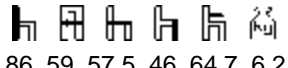

| | | | | | |
|--------------|---|--|--|------------------------------|-----------------------------|
| Netz geteilt |  |  | Netzfarben: Basaltschwarz Karamell Lichtgrau Tropengrün Rubinrot Tintenblau | 000 ohne Armlehnen | s00 mit Armlehnen |
| | 000 462 462 462 000 | s00 462 462 462 460 | | 255,- | 321,- |
| |  86 52 57,5 46 5,8 20 |  86 59 57,5 46 64,7 6,2 20 | | | |

Optionen/Zubehör:

| | | | |
|--|--------|---------|---------|
| Aluminium-Spannbügel verchromt | | + 14,- | + 14,- |
| Stuhlgestell schwarz pulverbeschichtet (Sonder RAL-Töne auf Anfrage möglich) | | + 18,- | + 18,- |
| Reihenverbindung chrom | | + 9,- | + 9,- |
| Reihenverbindung paniksicher nach DIN 14703, RV460-1P, chrom | | + 17,- | + 17,- |
| Aushängesicherung Kunststoff glasfaserverstärkt, schwarz | | + 205,- | + 205,- |
| Schreibtislar scpl-460 | | + 24,- | + 24,- |
| Platznummernschild, bestehend aus: | | | |
| Platznummernhalter plha-460, Kunststoff schwarz | + 14,- | | |
| Platznummer plnr-460, Edelstahl gravur 10 mm schwarz, 177x506 | + 10,- | | |
| Reihennummer, bestehend aus: | | + 28,- | + 28,- |
| Reihenschildhalter rsha-460, Kunststoff schwarz | + 14,- | | |
| Reihennummer rsch-460, Edelstahl gravur 8 mm, 177x506 mm | + 14,- | | |
| Filzgleiter FI461-FI462 Ø 20 mm, schwarz | | + 7,- | + 7,- |
| Polyamidgleiter mit PTFE-Gleitfläche KU463-KU464 | | + 6,- | + 6,- |

Weiteres Zubehör:

| | | | |
|----------------------------|--|-------|-------|
| Transportkarren karren-460 | | 429,- | 429,- |
|----------------------------|--|-------|-------|



Achsmaße:

Stuhl - Stuhl: 514 mm

Stuhl - Sessel: 548 mm

Sessel - Sessel: 582 mm

BLAQ

| | | | | | |
|---|---|------------------------|--|------|-------|
| Platznummernschild bestehend aus: |  | | | | 24,- |
| Platznummer plnr-460* | | Edelstahl 17,7x50,6 mm | Gravur schwarz, 10 mm hoch | 10,- | |
| Platznummernhalter plha-460 | | Kunststoff schwarz | | 14,- | |
| Reihenschild bestehend aus: |  | | | | 28,- |
| Reihennummer rsch-460* | | Edelstahl 17,7x50,6 mm | Gravur schwarz, 8 mm hoch | 14,- | |
| Reihenschildhalter rsha-460 | | Kunststoff schwarz | | 14,- | |
| Schreibplatte scpl-460 abnehmbar und hochdrehbar |  | Material: | Rundstahlrohr Resopal® massiv 10 mm Resopal® schwarz | | 199,- |
| für Linkshänder extra angeben | | Farbe: | Gestell chrom | | |

ZUBEHÖR | OPTIONEN



Platznummernschild:
Platznummer
plnr-460
Platznummernhalter
plha-460



Reihenschild:
Reihennummer
rsch-460
Reihenschildhalter
rsha-460



**Reihenverbindung
optional: paniksicher
RV460P
nach DIN 14703**



**Schreibtablar
scpl-460
Vollkernplatte 10 mm,
schwarz**



Blende

NETZFARBEN | BLAQ 460 UND BLAQ 462



Basaltschwarz



Karamell



Lichtgrau



Tropengrün



Rubinrot



Tintenblau

ab 150 Stühlen sind weitere Farben möglich

clyde 370

Rückenform 360

Design: KIM KIM DESIGN

| | |
|--------------------|---|
| Gestell: | Buche massiv |
| Rahmen: | Fingerverzinkt, Holzverbindungen mit Verleimfräsung |
| Sitz: | Formschichtholz, 10 mm |
| Rücken: | 360 Formschichtholz, 10 mm |
| Armlehnen: | 360, Massivholz gerade 370, Massivholz, auf Gehrung mit Vorderfuß |
| Ausführung: | Natur, Beiztöne gegen Aufpreis siehe Seite 102 <u>Hinweis:</u> nur einfarbig gebeizt möglich |
| Polsterung: | Sitz: 20 mm Rücken: 20 mm |
| Gleiter: | Polyamidgleiter KU028 |



| | | | | 000 | Op0 | Opr |
|----------------------|---------------------|---------------------|---------------------|---------------|-------------|-----------------------|
| | | | | ungepolstert | Sitzpolster | Sitz- + Rückenpolster |
| ohne Armlehne | | | | ungepolstert | 256,- | |
| | 000 370 360 360 000 | Op0 370 360 361 000 | Opr 370 360 361 000 | Stoffklasse 1 | | 308,- |
| | | | | Stoffklasse 2 | | 315,- |
| | | | | Stoffklasse 3 | | 321,- |
| | | | | Stoffklasse 4 | | 327,- |
| | | | | Stoffklasse 5 | | 334,- |
| | | | | Stoffklasse 6 | | 340,- |
| | | | | Stoffklasse 7 | | 348,- |
| 82 48 51 45,5 3,4 10 | 82 48 51 47,5 4 10 | 82 48 51 47,5 4 10 | Leder | auf Anfrage | | |

| | | | | s00 | sp0 | spr |
|----------------------------|----------------------------|----------------------------|---------------------|---------------|-------------|-----------------------|
| | | | | ungepolstert | Sitzpolster | Sitz- + Rückenpolster |
| mit Armlehne 360 | | | | ungepolstert | 370,- | |
| | s00 370 360 360 360 | sp0 370 360 361 360 | spr 370 360 361 360 | Stoffklasse 1 | | 421,- |
| | | | | Stoffklasse 2 | | 428,- |
| | | | | Stoffklasse 3 | | 435,- |
| | | | | Stoffklasse 4 | | 441,- |
| | | | | Stoffklasse 5 | | 448,- |
| | | | | Stoffklasse 6 | | 453,- |
| | | | | Stoffklasse 7 | | 461,- |
| 82 55,5 51 45,5 65,7 4,5 8 | 82 55,5 51 47,5 65,7 4,8 8 | 82 55,5 51 47,5 65,7 4,8 8 | Leder | auf Anfrage | | |
| mit Armlehne 370 | | | | ungepolstert | 370,- | |
| | s00 370 360 360 370 | sp0 370 360 361 370 | spr 370 360 361 370 | Stoffklasse 1 | | 421,- |
| | | | | Stoffklasse 2 | | 428,- |
| | | | | Stoffklasse 3 | | 435,- |
| | | | | Stoffklasse 4 | | 441,- |
| | | | | Stoffklasse 5 | | 448,- |
| | | | | Stoffklasse 6 | | 453,- |
| | | | | Stoffklasse 7 | | 461,- |
| 82 55,5 51 45,5 65,7 4,5 8 | 82 55,5 51 47,5 65,7 4,8 8 | 82 55,5 51 47,5 65,7 4,8 8 | Leder | auf Anfrage | | |

Optionen/Zubehör:

| | | | |
|---|---------|---------|---------|
| Filzgleiter FI190 | + 6,- | + 6,- | + 6,- |
| Komfortpolsterung Sitz (Sitz Nr. 362) | | + 51,- | + 51,- |
| Kompakt-Reihenverbindung (für Stühle ohne Armlehne) | + 14,- | + 14,- | + 14,- |
| Platznummer plnr-007 (inkl. Aufnahmevorrichtung) | + 19,- | + 19,- | + 27,- |
| Platznummer plnr-008 (inkl. Aufnahmevorrichtung) | | | + 19,- |
| Platznummer | + 21,- | + 21,- | + 21,- |
| Reihenschild | + 33,- | + 33,- | + 33,- |
| Gestell Eiche | + 107,- | + 107,- | + 107,- |
| Matt decklackiert nach RAL | + 70,- | + 70,- | + 70,- |

Weiteres Zubehör:

Transportkarren karren-007

Seite 100

Design: KIM KIM DESIGN

Gestell: Buche massiv
Rahmen: Fingerverzinkt, Holzverbindungen mit Verleimfräsung
Sitz: Formschichtholz, 10 mm
Rücken: 363 1 Sprosse und Formschichtholz, 10 mm
Armlehnen: 360, Massivholz gerade
 370, Massivholz, auf Gehrung mit Vorderfuß
Ausführung: Natur, Beiztöne gegen Aufpreis siehe Seite 102
Hinweis: nur einfarbig gebeizt möglich
Polsterung: Sitz: 20 mm
 Rücken: 20 mm
Gleiter: Polyamidgleiter KU028



| | | | | 000 | Op0 | Opr |
|----------------------|----------------------|----------------------|---------------------|---------------|-------------|-----------------------|
| | | | | ungepolstert | Sitzpolster | Sitz- + Rückenpolster |
| ohne Armlehne | | | | ungepolstert | 298,- | |
| | 000 370 363 360 000 | Op0 370 363 361 000 | Opr 370 363 361 000 | Stoffklasse 1 | | 350,- |
| | | | | Stoffklasse 2 | | 357,- |
| | | | | Stoffklasse 3 | | 364,- |
| | | | | Stoffklasse 4 | | 370,- |
| | | | | Stoffklasse 5 | | 377,- |
| | | | | Stoffklasse 6 | | 382,- |
| | | | | Stoffklasse 7 | | 390,- |
| 82 48 51 45,5 3,6 10 | 82 48 51 47,5 4,2 10 | 82 48 51 47,5 4,2 10 | Leder | auf Anfrage | | |

| | | | | s00 | sp0 | spr |
|----------------------------|-----------------------------|----------------------------|---------------------|---------------|-------------|-----------------------|
| | | | | ungepolstert | Sitzpolster | Sitz- + Rückenpolster |
| mit Armlehne 360 | | | | ungepolstert | 412,- | |
| | s00 370 363 360 360 | sp0 370 363 361 360 | spr 370 363 361 360 | Stoffklasse 1 | | 464,- |
| | | | | Stoffklasse 2 | | 471,- |
| | | | | Stoffklasse 3 | | 478,- |
| | | | | Stoffklasse 4 | | 483,- |
| | | | | Stoffklasse 5 | | 490,- |
| | | | | Stoffklasse 6 | | 496,- |
| | | | | Stoffklasse 7 | | 504,- |
| 82 55,5 51 45,5 67,5 4,6 8 | 82 55,5 51 47,5 65,7 4,89 8 | 82 55,5 51 47,5 65,7 4,9 8 | Leder | auf Anfrage | | |

| | | | | s00 | sp0 | spr |
|----------------------------|----------------------------|----------------------------|---------------------|---------------|-------------|-----------------------|
| | | | | ungepolstert | Sitzpolster | Sitz- + Rückenpolster |
| mit Armlehne 370 | | | | ungepolstert | 412,- | |
| | s00 370 363 360 370 | sp0 370 363 361 370 | spr 370 363 361 370 | Stoffklasse 1 | | 464,- |
| | | | | Stoffklasse 2 | | 471,- |
| | | | | Stoffklasse 3 | | 478,- |
| | | | | Stoffklasse 4 | | 483,- |
| | | | | Stoffklasse 5 | | 490,- |
| | | | | Stoffklasse 6 | | 496,- |
| | | | | Stoffklasse 7 | | 504,- |
| 82 55,5 51 45,5 65,7 4,6 8 | 82 55,5 51 47,5 65,7 4,9 8 | 82 55,5 51 47,5 65,7 4,9 8 | Leder | auf Anfrage | | |

Optionen/Zubehör:

| | | | |
|---|---------|---------|---------|
| Filzgleiter FI190 | + 6,- | + 6,- | + 6,- |
| Komfortpolsterung Sitz (Sitz Nr. 362) | | + 51,- | + 51,- |
| Kompakt-Reihenverbindung (für Stühle ohne Armlehne) | + 14,- | + 14,- | + 14,- |
| Platznummer plnr-007 (inkl. Aufnahmevorrichtung) | + 19,- | + 19,- | + 27,- |
| Platznummer plnr-008 (inkl. Aufnahmevorrichtung) | | | + 19,- |
| Platznummer | + 21,- | + 21,- | + 21,- |
| Reihenschild | + 33,- | + 33,- | + 33,- |
| Gestell Eiche | + 107,- | + 107,- | + 107,- |
| Matt decklackiert nach RAL | + 70,- | + 70,- | + 70,- |

Weiteres Zubehör:

Transportkarren karren-007

clyde 370

Rückenform
361,362,364

Design: KIM KIM DESIGN

- Gestell:** Buche massiv
Rahmen: Fingerverzinkt, Holzverbindungen mit Verleimfräsung
Sitz: Formschichtholz 10 mm
Rücken: Gebogenes Massivholz, 361 1 Sprosse, 362 2 Sprossen, 364 3 Sprossen, 374 1 Sprosse niedere Ausf.
 Rücken 362: Stoff beidseitig zwischen den beiden Sprossen
Armlehnen: 360, Massivholz gerade
 370, Massivholz, auf Gehrung mit Vorderfuß
Ausführung: Natur, Beiztöne gegen Aufpreis siehe Seite 102
Hinweis: nur einfarbig gebeizt möglich
Polsterung: Sitz: 20 mm
 Rücken: 20 mm
Gleiter: Polyamidgleiter KU028



| | | 000 | Op0 | 000 | Op0 | Opr |
|----------------------|-------|--------------|-------------|--------------|-------------|------------------------|
| | | ungepolstert | Sitzpolster | ungepolstert | Sitzpolster | Sitz- Rückenpolster |
| ohne Armlehne | | 269,- | | 297,- | | |
| | | | 320,- | | 349,- | 401,- |
| | | | 327,- | | 356,- | 411,- |
| | | | 334,- | | 363,- | 420,- |
| | | | 340,- | | 368,- | 430,- |
| | | | 347,- | | 375,- | 439,- |
| | | | 352,- | | 381,- | 448,- |
| | | | 360,- | | 389,- | 459,- |
| | Leder | | auf Anfrage | | auf Anfrage | |

| | | s00 | sp0 | s00 | sp0 | spr |
|-------------------------|-------|--------------|-------------|--------------|-------------|-------------|
| | | ungepolstert | Sitzpolster | ungepolstert | Sitzpolster | Sitzpolster |
| mit Armlehne 360 | | 382,- | | 411,- | | |
| | | | 434,- | | 463,- | 515,- |
| | | | 441,- | | 470,- | 525,- |
| | | | 448,- | | 476,- | 534,- |
| | | | 453,- | | 482,- | 544,- |
| | | | 460,- | | 489,- | 553,- |
| | | | 466,- | | 495,- | 562,- |
| | | | 474,- | | 503,- | 573,- |
| | Leder | | auf Anfrage | | auf Anfrage | |
| mit Armlehne 370 | | 382,- | | 411,- | | |
| | | | 434,- | | 463,- | 515,- |
| | | | 441,- | | 470,- | 525,- |
| | | | 448,- | | 476,- | 534,- |
| | | | 453,- | | 482,- | 544,- |
| | | | 460,- | | 489,- | 553,- |
| | | | 466,- | | 495,- | 562,- |
| | | | 474,- | | 503,- | 573,- |
| | Leder | | auf Anfrage | | auf Anfrage | |

Optionen/Zubehör:

| | | | | | |
|---|-------------|---------|---------|---------|---------|
| Rückenlehne 3 Sprosse 364 | | | + 28,- | + 28,- | |
| Rückenlehne nieder mit 1 Sprosse 374 (Gesamthöhe Stuhl 67 cm) | Preisgleich | | | | |
| Filzgleiter FI190 | + 6,- | + 6,- | + 6,- | + 6,- | + 6,- |
| Komfortpolsterung Sitz (Sitz Nr. 362) | | + 51,- | | + 51,- | + 51,- |
| Kompakt-Reihenverbindung (für Stühle ohne Armlehne) | + 14,- | + 14,- | + 14,- | + 14,- | + 14,- |
| Gestell Eiche | + 107,- | + 107,- | + 107,- | + 107,- | + 107,- |
| Matt decklackiert nach RAL | + 70,- | + 70,- | + 70,- | + 70,- | + 70,- |

Weiteres Zubehör:

Transportkarren karren-007















Seite 100

clyde 371 Barhocker

Design: KIM KIM DESIGN

Gestell: Buche massiv
Rahmen: Fingerverzinkt, Holzverbindungen mit Verleimfräsung
Sitz: Formschichtholz
Rücken: Gebogenes Massivholz, 365 1 Sprosse
Ausführung: Natur, Beiztöne gegen Aufpreis siehe Seite 102
Hinweis: nur einfarbig gebeizt möglich
Polsterung: Sitz: 20 mm
Gleiter: Polyamidgleiter KU028



| | | | | h00 | hp0 |
|----------------------|---|---|---------------|--------------|-------------|
| | | | | ungepolstert | Sitzpolster |
| ohne Armlehne |  |  | ungepolstert | 412,- | |
| | | | Stoffklasse 1 | | 464,- |
| | | | Stoffklasse 2 | | 471,- |
| | | | Stoffklasse 3 | | 478,- |
| | | | Stoffklasse 4 | | 483,- |
| | | | Stoffklasse 5 | | 490,- |
| | | | Stoffklasse 6 | | 496,- |
| | | | Stoffklasse 7 | | 504,- |
| | | Leder | | auf Anfrage | |
| | h00 371 365 370 000 | hp0 371 365 370 000 | | | |
| |       |       | | | |
| | 106 41 46 84 5,3 0 | 106 41 46 85 5,4 0 | | | |

Optionen/Zubehör:





















| | | |
|----------------------------|---------|---------|
| Filzgleiter F1190 | + 6,- | + 6,- |
| Gestell Eiche | + 107,- | + 107,- |
| Matt decklackiert nach RAL | + 70,- | + 70,- |

clyde 375 Bank

Design: KIM KIM DESIGN

Gestell: Buche massiv
Rahmen: Fingerverzinkt, Holzverbindungen mit Verleimfräsung
Sitz: Formschichtholz
Rücken: 1 x Sprosse und Formschichtholz 10 mm, 366
Ausführung: Natur, Beiztöne gegen Aufpreis siehe Seite 108
Hinweis: nur einfarbig gebeizt möglich
Polsterung: Sitz: 20 mm
Rücken: 20 mm
Gleiter: Polyamidgleiter KU028











| | | | | b00 | bp0 | bpr |
|----------------------|---|---|---|---------------|-------------|---------------------|
| | | | | ungepolstert | Sitzpolster | Sitz- Rückenpolster |
| ohne Armlehne |  |  |  | ungepolstert | 505,- | |
| | | | | Stoffklasse 1 | | 589,- |
| | | | Stoffklasse 2 | | 603,- | 700,- |
| | | | Stoffklasse 3 | | 615,- | 727,- |
| | | | Stoffklasse 4 | | 629,- | 753,- |
| | | | Stoffklasse 5 | | 642,- | 779,- |
| | | | Stoffklasse 6 | | 653,- | 801,- |
| | | | Stoffklasse 7 | | 668,- | 832,- |
| | | Leder | | auf Anfrage | | |
| | b00 375 366 366 000 | bp0 375 366 366 000 | bpr 375 366 366 000 | | | |
| |       |       |       | | | |
| | 83 110 49 45 x x | 83 110 49 47,5 x x | 83 110 49 47,5 x x | | | |

Optionen/Zubehör:

| | | | |
|----------------------------|---------|---------|---------|
| Filzgleiter F1190 | + 6,- | + 6,- | + 6,- |
| Gestell Eiche | + 107,- | + 107,- | + 107,- |
| Matt decklackiert nach RAL | + 70,- | + 70,- | + 70,- |

clyde

| | | |
|---|--|--|
| Federhaken-Reihenverbindung für alle clyde mit Armlehne |  | 18,- |
| Kompakt-Reihenverbindung für alle clyde ohne Armlehne |  | 14,- |
| Buchablage buab-250 Stuhl muss mit Kompakt-Reihenverbindung ausgestattet sein | B 130 mm L 443 mm |  47,- |
| Kniebank , wahlweise klapp- oder aushängbar |  | 119,- |
| Platznummer *) |  | 21,- |
| Platznummernhalter plnr-007 Ausfräsung für Platznummer inkl. eingeklebter Metallplatte 000/s00 und 0p0/sp0 Ausfräsung für Platznummer inkl. eingeklebter Metallplatte 0pr/spr und 0pr/D/spr/D (Polsterdoppel oben angepasst) |  | 10,- 19,- |
| Platznummernhalter plnr-008 Kunststoffteil schwarz mit Magnet aufgeschraubt auf das Rückenpolster | | 10,- |
| Platznummer für plnr-007 und plnr-008* | Material: Edelstahl, Gravur schwarz Schrifthöhe: 15 mm Maß: (B x H) 23,4 x 23,4 mm |  9,- |
| Magnetheber zur Entfernung der Platznummer magr-001 | | 23,- |
| Reihenschild *) |  | 33,- |



Polyamidgleiter
polyamide
gliders



Filzgleiter
felt gliders



plnr-007
Platznummer
seat number

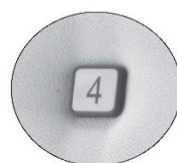

plnr-008
Platznummer
seat number



fortlaufende
Nummerierung
consecutive numbering



rsch
Reihenschild
row numbering

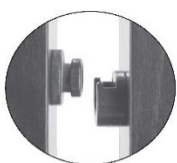

Kompakt-
Reihenverbindung
compact
ganging device



buab-250
Buchablage
book shelf



Kniebank
kneel rest

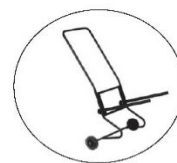

007
Transportkarren
trolley

CORE

Design: Andreas Calließ

Holz: Eiche Massivholz, gearbeitet aus einem Stück
Schwalbenschwanzverbindung
Oberfläche geölt



| | | | | |
|-------------|--|---|---------------------|---------|
| Bank |  | Länge: 2000 mm Tiefe: 450 mm Höhe: 450 mm | Eiche massiv | 2.998,- |
| | | core-b | | |

| | | | | |
|----------------------|---|---|---------------|---------|
| Rückenelement |  | Bank Eiche mit Rückenelement verschiebbar, schwenkbar | Stoffklasse 1 | 3.401,- |
| | | | Stoffklasse 2 | 3.438,- |
| | | | Stoffklasse 3 | 3.472,- |
| | | | Stoffklasse 4 | 3.505,- |
| | | | Stoffklasse 5 | 3.542,- |
| | | | Stoffklasse 6 | 3.580,- |
| | | | Stoffklasse 7 | 3.611,- |
| | | | Leder Polo | 3.636,- |
| | core-r | Länge: 2000 mm Tiefe: 450 mm Höhe: 1120 mm | | |

| | | | | |
|---------------------------------|---|-------------------------------------|---------------|-------|
| Verstellbare Nackenrolle |  | Verstellbare Nackenrolle Ø 90 mm | Stoffklasse 1 | 160,- |
| | | | Stoffklasse 2 | 168,- |
| | | | Stoffklasse 3 | 176,- |
| | | | Stoffklasse 4 | 185,- |
| | | | Stoffklasse 5 | 190,- |
| | | | Stoffklasse 6 | 200,- |
| | | | Stoffklasse 7 | 210,- |
| | | | Leder Polo | 222,- |
| | | mit 2 Schlaufen | | |

elena 07

Design: KIM KIM DESIGN/Charles Polin

Gestell: Quadratstollen, 35 x 35 mm
Rahmen: Verwindungsfähiger Schichtholzrahmen Original Hiller **GenioFlex®**
Rückenform: 017
Sitz und Rücken: Formholz
Armlehnen: Massivholz
Ausführung: Natur, Beiztöne gegen Aufpreis siehe Seite 102
Polsterung: Sitz: 20 mm
Rücken: 20 mm
Gleiter: Polyamidgleiter KU026, Ø 30 mm, braun



| | | | | 000 ungepolstert | 0p0 Sitzpolster | 0pr Sitz- + Rückenpolster |
|----------------------|-------------------|-------------------|-------------------|----------------------------|---------------------------|-------------------------------------|
| ohne Armlehne | | | | ungepolstert | 280,- | |
| | 000 07 017 70 00 | 0p0 07 017 70 00 | 0pr 07 017 70 00 | Stoffklasse 1 | | 299,- |
| | | | | Stoffklasse 2 | | 304,- |
| | 82 50 55 46 6,1 7 | 82 50 55 47 6,6 7 | 82 50 55 47 6,9 7 | Stoffklasse 3 | | 311,- |
| | | | | Stoffklasse 4 | | 320,- |
| | | | | Stoffklasse 5 | | 325,- |
| | | | | Stoffklasse 6 | | 332,- |
| | | | | Stoffklasse 7 | | 339,- |
| | | | | Leder | | 366,- |
| | | | | | | 443,- |

| | | | | s00 ungepolstert | sp0 Sitzpolster | spr Sitz- + Rückenpolster |
|--------------------|----------------------|----------------------|----------------------|----------------------------|---------------------------|-------------------------------------|
| Armlehne 72 | | | | ungepolstert | 380,- | |
| | s00 07 017 71 72 | sp0 07 017 71 72 | spr 07 017 71 72 | Stoffklasse 1 | | 398,- |
| | | | | Stoffklasse 2 | | 404,- |
| | 82 59 55 46 67 7,3 6 | 82 59 55 47 67 7,8 6 | 82 59 55 47 67 8,1 6 | Stoffklasse 3 | | 411,- |
| | | | | Stoffklasse 4 | | 420,- |
| | | | | Stoffklasse 5 | | 425,- |
| | | | | Stoffklasse 6 | | 432,- |
| | | | | Stoffklasse 7 | | 439,- |
| | | | | Leder | | 466,- |
| | | | | | | 542,- |
| Armlehne 73 | | | | ungepolstert | 415,- | |
| | s00 07 017 71 73 | sp0 07 017 71 73 | spr 07 017 71 73 | Stoffklasse 1 | | 434,- |
| | | | | Stoffklasse 2 | | 439,- |
| | 82 59 55 46 67 7,3 6 | 82 59 55 47 67 7,8 6 | 82 59 55 47 67 8,1 6 | Stoffklasse 3 | | 446,- |
| | | | | Stoffklasse 4 | | 455,- |
| | | | | Stoffklasse 5 | | 461,- |
| | | | | Stoffklasse 6 | | 468,- |
| | | | | Stoffklasse 7 | | 474,- |
| | | | | Leder | | 501,- |
| | | | | | | 578,- |

Optionen/Zubehör:

| | | | |
|---|--------|--------|--------|
| Sitz 30 oder 40 mm stark gepolstert | | + 7,- | + 7,- |
| Sitz abnehmbar | | + 26,- | + 26,- |
| Sitzbezug abnehmbar mit Nässeschutzfolie | | + 50,- | + 50,- |
| Sitz und Sitzbezug abnehmbar mit Nässeschutzfolie | | + 62,- | + 62,- |
| Auszieh-Reihenverbindung | + 22,- | + 22,- | + 22,- |
| Platznummer plnr-004 inkl. Aufnahmehalterung | + 17,- | + 17,- | + 17,- |
| Reihenschild rsch-003 | + 26,- | + 26,- | + 26,- |
| Filzgleiter FI003, Ø 28 mm, braun | + 6,- | + 6,- | + 6,- |

Weiteres Zubehör:

| | |
|---|-----------|
| Weitere Reihenverbindungen, Platznummerierungen | Zubehör |
| Einschiebbare Kniebank | Zubehör |
| Hocker | Zubehör |
| Barhocker | Zubehör |
| Buchablage | Zubehör |
| Transportkarren | Seite 100 |

Achsmaße:

Stuhl - Stuhl: 510 mm
 Stuhl - Sessel: 580 mm
 Sessel - Sessel: 610 mm

elena 07

Design: KIM KIM DESIGN/Charles Polin

- Gestell:** Quadratstollen, 35 x 35 mm
Rahmen: Verwindungsfähiger Schichtholzrahmen Original Hiller **GenioFlex®**
Rückenformen: 70 (un- bzw. vorgepolstert)
 73 (vollgepolstert)
Sitz und Rücken: Formholz
Armlehnen: Massivholz
Ausführung: Natur, Beiztöne gegen Aufpreis siehe Seite 102
Polsterung: Sitz: 20 mm
 Rücken Vorpolster: 15 mm
 Rücken Vollpolster: 20 mm
Gleiter: Polyamidgleiter KU026, Ø 30 mm, braun



| | | | | | 000 | Op0 | Opr | Opr |
|----------------------|-------------------|-------------------|-------------------|-------------------|---------------|-------------|-----------------------|-----------------------|
| | | | | | ungepolstert | Sitzpolster | Sitz- + Rückenpolster | Rücken vollgepolstert |
| ohne Armlehne | | | | | ungepolstert | 314,- | | |
| | 000 07 70 70 00 | Op0 07 70 70 00 | Opr 07 70 70 00 | Opr 07 73 70 00 | Stoffklasse 1 | | 332,- | 393,- |
| | | | | | Stoffklasse 2 | | 338,- | 407,- |
| | 82 50 56 46 6,0 7 | 82 50 56 47 6,5 7 | 82 50 56 47 6,9 7 | 82 50 56 47 7,1 7 | Stoffklasse 3 | | 345,- | 427,- |
| | | | | | Stoffklasse 4 | | 353,- | 449,- |
| | | | | | Stoffklasse 5 | | 359,- | 461,- |
| | | | | | Stoffklasse 6 | | 366,- | 472,- |
| | | | | | Stoffklasse 7 | | 373,- | 483,- |
| | | | | | Leder | | 400,- | 511,- |

| | | | | | s00 | sp0 | spr | spr |
|--------------------|----------------------|----------------------|----------------------|----------------------|---------------|-------------|-----------------------|-----------------------|
| | | | | | ungepolstert | Sitzpolster | Sitz- + Rückenpolster | Rücken vollgepolstert |
| Armlehne 72 | | | | | ungepolstert | 414,- | | |
| | s00 07 70 71 72 | sp0 07 70 71 72 | spr 07 70 71 72 | spr 07 73 71 72 | Stoffklasse 1 | | 432,- | 493,- |
| | | | | | Stoffklasse 2 | | 438,- | 507,- |
| | 82 59 56 46 67 7,2 6 | 82 59 56 47 67 7,7 6 | 82 59 56 47 67 8,1 6 | 82 59 56 47 67 8,3 6 | Stoffklasse 3 | | 445,- | 527,- |
| | | | | | Stoffklasse 4 | | 453,- | 549,- |
| | | | | | Stoffklasse 5 | | 459,- | 560,- |
| | | | | | Stoffklasse 6 | | 466,- | 572,- |
| | | | | | Stoffklasse 7 | | 473,- | 583,- |
| | | | | | Leder | | 500,- | 611,- |
| Armlehne 73 | | | | | ungepolstert | 449,- | | |
| | s00 07 70 71 73 | sp0 07 70 71 73 | spr 07 70 71 73 | spr 07 73 71 73 | Stoffklasse 1 | | 467,- | 528,- |
| | | | | | Stoffklasse 2 | | 473,- | 542,- |
| | 82 59 56 46 67 7,2 6 | 82 59 56 47 67 7,7 6 | 82 59 56 47 67 8,1 6 | 82 59 56 47 67 8,3 6 | Stoffklasse 3 | | 480,- | 562,- |
| | | | | | Stoffklasse 4 | | 488,- | 584,- |
| | | | | | Stoffklasse 5 | | 494,- | 596,- |
| | | | | | Stoffklasse 6 | | 501,- | 607,- |
| | | | | | Stoffklasse 7 | | 508,- | 618,- |
| | | | | | Leder | | 535,- | 647,- |

Optionen/Zubehör:

| | | | | |
|--|--------|--------|--------|--------|
| Sitz 30 oder 40 mm stark gepolstert | | + 7,- | + 7,- | + 7,- |
| Sitz abnehmbar | | + 26,- | + 26,- | + 26,- |
| Sitzbezug abnehmbar mit Näscheschutzfolie | | + 50,- | + 50,- | + 50,- |
| Sitz und Sitzbezug abnehmbar mit Näscheschutzfolie | | + 62,- | + 62,- | + 62,- |
| Auszieh-Reihenverbindung | + 22,- | + 22,- | + 22,- | + 22,- |
| Platznummer plnr-004 inkl. Aufnahmehalterung | + 17,- | + 17,- | + 17,- | + 17,- |
| Reihenschild rsch-003 | + 26,- | + 26,- | + 26,- | + 26,- |
| Filzgleiter FI003, Ø 28 mm, braun | + 6,- | + 6,- | + 6,- | + 6,- |

Weiteres Zubehör:

| | |
|---|-----------|
| Weitere Reihenverbindungen, Platznummerierungen | Zubehör |
| Einschiebbare Kniebank | Zubehör |
| Hocker | Zubehör |
| Barhocker | Zubehör |
| Buchablage | Zubehör |
| Transportkarren | Seite 100 |

Rückenausfräsungen:

| | | | | | |
|---------|--|--------|---------|--|--------|
| auf-038 | | + 24,- | auf-041 | | + 24,- |
|---------|--|--------|---------|--|--------|

Achismaße:

| | |
|------------------|--------|
| Stuhl - Stuhl: | 510 mm |
| Stuhl - Sessel: | 580 mm |
| Sessel - Sessel: | 610 mm |

elena 07

Design: KIM KIM DESIGN/Charles Polin

- Gestell:** Quadratstollen, 35 x 35 mm
Rahmen: Verwindungsfähiger Schichtholzrahmen Original Hiller **GenioFlex®**
Rückenformen: 71 (un- bzw. vorgepolstert)
 74 (vollgepolstert)
Sitz und Rücken: Formholz
Armlehnen: Massivholz
Ausführung: Natur, Beiztöne gegen Aufpreis siehe Seite 102
Polsterung: Sitz: 20 mm
 Rücken Vorpolster: 15 mm
 Rücken Vollpolster: 20 mm
Gleiter: Polyamidgleiter KU026, Ø 30 mm, braun



| | | | | | 000 | 0p0 | 0pr | 0pr |
|----------------------|-------------------|-------------------|-------------------|-------------------|---------------|-------------|-----------------------|-----------------------|
| | | | | | ungepolstert | Sitzpolster | Sitz- + Rückenpolster | Rücken vollgepolstert |
| ohne Armlehne | | | | | ungepolstert | 318,- | | |
| | 000 07 71 70 00 | 0p0 07 71 70 00 | 0pr 07 71 70 00 | 0pr 07 74 70 00 | Stoffklasse 1 | | 336,- | 397,- |
| | | | | | Stoffklasse 2 | | 342,- | 411,- |
| | 87 50 57 46 6,2 7 | 87 50 57 47 6,7 7 | 87 50 57 47 7,2 7 | 87 50 57 47 7,3 7 | Stoffklasse 3 | | 349,- | 431,- |
| | | | | | Stoffklasse 4 | | 358,- | 454,- |
| | | | | | Stoffklasse 5 | | 363,- | 465,- |
| | | | | | Stoffklasse 6 | | 370,- | 476,- |
| | | | | | Stoffklasse 7 | | 377,- | 488,- |
| | | | | | Leder | | 404,- | 516,- |
| | | | | | | | | 598,- |

| | | | | | s00 | sp0 | spr | spr |
|--------------------|----------------------|----------------------|----------------------|----------------------|---------------|-------------|-----------------------|-----------------------|
| | | | | | ungepolstert | Sitzpolster | Sitz- + Rückenpolster | Rücken vollgepolstert |
| Armlehne 72 | | | | | ungepolstert | 418,- | | |
| | s00 07 71 71 72 | sp0 07 71 71 72 | spr 07 71 71 72 | spr 07 74 71 72 | Stoffklasse 1 | | 436,- | 497,- |
| | | | | | Stoffklasse 2 | | 442,- | 511,- |
| | 87 59 57 46 67 7,4 6 | 87 59 57 47 67 7,9 6 | 87 59 57 47 67 8,4 6 | 87 59 57 47 67 8,5 6 | Stoffklasse 3 | | 449,- | 531,- |
| | | | | | Stoffklasse 4 | | 457,- | 553,- |
| | | | | | Stoffklasse 5 | | 463,- | 565,- |
| | | | | | Stoffklasse 6 | | 470,- | 576,- |
| | | | | | Stoffklasse 7 | | 477,- | 587,- |
| | | | | | Leder | | 504,- | 616,- |
| | | | | | | | | 697,- |
| Armlehne 73 | | | | | ungepolstert | 453,- | | |
| | s00 07 71 71 73 | sp0 07 71 71 73 | spr 07 71 71 73 | spr 07 74 71 73 | Stoffklasse 1 | | 472,- | 532,- |
| | | | | | Stoffklasse 2 | | 477,- | 546,- |
| | 87 59 57 46 67 7,4 6 | 87 59 57 47 67 7,9 6 | 87 59 57 47 67 8,4 6 | 87 59 57 47 67 8,5 6 | Stoffklasse 3 | | 484,- | 566,- |
| | | | | | Stoffklasse 4 | | 493,- | 589,- |
| | | | | | Stoffklasse 5 | | 498,- | 600,- |
| | | | | | Stoffklasse 6 | | 505,- | 611,- |
| | | | | | Stoffklasse 7 | | 512,- | 623,- |
| | | | | | Leder | | 539,- | 651,- |
| | | | | | | | | 733,- |

Optionen/Zubehör:

| | | | | |
|---|--------|--------|--------|--------|
| Sitz 30 oder 40 mm stark gepolstert | | + 7,- | + 7,- | + 7,- |
| Sitz abnehmbar | | + 26,- | + 26,- | + 26,- |
| Sitzbezug abnehmbar mit Nässeschutzfolie | | + 50,- | + 50,- | + 50,- |
| Sitz und Sitzbezug abnehmbar mit Nässeschutzfolie | | + 62,- | + 62,- | + 62,- |
| Auszieh-Reihenverbindung | + 22,- | + 22,- | + 22,- | + 22,- |
| Platznummer plnr-004 inkl. Aufnahmehalterung | + 17,- | + 17,- | + 17,- | + 17,- |
| Reihenschild rsch-003 | + 26,- | + 26,- | + 26,- | + 26,- |
| Filzgleiter FI003, Ø 28 mm, braun | + 6,- | + 6,- | + 6,- | + 6,- |

Weiteres Zubehör:

| | |
|---|-----------|
| Weitere Reihenverbindungen, Platznummerierungen | Zubehör |
| Einschiebbare Kniebank | Zubehör |
| Hocker | Zubehör |
| Barhocker | Zubehör |
| Buchablage | Zubehör |
| Transportkarren | Seite 100 |

Rückenausfräsungen:

| | | | | | |
|---------|--|--------|---------|--|--------|
| auf-039 | | + 24,- | auf-042 | | + 24,- |
|---------|--|--------|---------|--|--------|

Achsmaße:

Stuhl - Stuhl: 510 mm
 Stuhl - Sessel: 580 mm
 Sessel - Sessel: 610 mm

elena 07

Design: KIM KIM DESIGN/Charles Polin

- Gestell:** Quadratstollen, 35 x 35 mm
Rahmen: Verwindungsfähiger Schichtholzrahmen Original Hiller **GenioFlex®**
Rückenformen: 72 (un- bzw. vorgepolstert)
 75 (vollgepolstert)
Sitz und Rücken Formholz
Armlehnen: Massivholz
Ausführung: Natur, Beiztöne gegen Aufpreis siehe Seite 102
Polsterung: Sitz: 20 mm
 Rücken Vorpolster: 15 mm
 Rücken Vollpolster: 20 mm
Gleiter: Polyamidgleiter KU026, Ø 30 mm, braun



| | | | | | 000 | Op0 | Opr | Opr |
|----------------------|-------------------|-------------------|-------------------|-----------------|---------------|-------------|-----------------------|-----------------------|
| | | | | | ungepolstert | Sitzpolster | Sitz- + Rückenpolster | Rücken vollgepolstert |
| ohne Armlehne | | | | | ungepolstert | 321,- | | |
| | 000 07 72 70 00 | Op0 07 72 70 00 | Opr 07 72 70 00 | Opr 07 75 70 00 | Stoffklasse 1 | | 340,- | 405,- |
| | | | | | Stoffklasse 2 | | 345,- | 419,- |
| | | | | | Stoffklasse 3 | | 352,- | 440,- |
| | | | | | Stoffklasse 4 | | 361,- | 463,- |
| | | | | | Stoffklasse 5 | | 367,- | 475,- |
| | | | | | Stoffklasse 6 | | 374,- | 487,- |
| | | | | | Stoffklasse 7 | | 380,- | 498,- |
| | | | | | Leder | | 407,- | 533,- |
| 92 50 59 46 6,4 7 | 92 50 59 47 6,9 7 | 92 50 59 47 7,5 7 | 92 50 59 47 7,6 7 | | | | | |

| | | | | | s00 | sp0 | spr | spr |
|----------------------|----------------------|----------------------|----------------------|-----------------|---------------|-------------|-----------------------|-----------------------|
| | | | | | ungepolstert | Sitzpolster | Sitz- + Rückenpolster | Rücken vollgepolstert |
| Armlehne 72 | | | | | ungepolstert | 421,- | | |
| | s00 07 72 71 72 | sp0 07 72 71 72 | spr 07 72 71 72 | spr 07 75 71 72 | Stoffklasse 1 | | 440,- | 504,- |
| | | | | | Stoffklasse 2 | | 445,- | 519,- |
| | | | | | Stoffklasse 3 | | 452,- | 540,- |
| | | | | | Stoffklasse 4 | | 461,- | 562,- |
| | | | | | Stoffklasse 5 | | 466,- | 575,- |
| | | | | | Stoffklasse 6 | | 473,- | 586,- |
| | | | | | Stoffklasse 7 | | 480,- | 597,- |
| | | | | | Leder | | 507,- | 633,- |
| 92 59 59 46 67 7,6 6 | 92 59 59 47 67 8,1 6 | 92 59 59 47 67 8,7 6 | 92 59 59 47 67 8,8 6 | | | | | |
| Armlehne 73 | | | | | ungepolstert | 456,- | | |
| | s00 07 72 71 73 | sp0 07 72 71 73 | spr 07 72 71 73 | spr 07 75 71 73 | Stoffklasse 1 | | 475,- | 540,- |
| | | | | | Stoffklasse 2 | | 480,- | 554,- |
| | | | | | Stoffklasse 3 | | 488,- | 575,- |
| | | | | | Stoffklasse 4 | | 496,- | 598,- |
| | | | | | Stoffklasse 5 | | 502,- | 610,- |
| | | | | | Stoffklasse 6 | | 509,- | 622,- |
| | | | | | Stoffklasse 7 | | 516,- | 633,- |
| | | | | | Leder | | 543,- | 668,- |
| 92 59 59 46 67 7,6 6 | 92 59 59 47 67 8,1 6 | 92 59 59 47 67 8,7 6 | 92 59 59 47 67 8,8 6 | | | | | |

Optionen/Zubehör:

| | | | | |
|---|--------|--------|--------|---------|
| Sitz 30 oder 40 mm stark gepolstert | | + 7,- | + 7,- | + 7,- |
| Sitz abnehmbar | | + 26,- | + 26,- | + 26,- |
| Sitzbezug abnehmbar mit Nässeschutzfolie | | + 50,- | + 50,- | + 50,- |
| Sitz und Sitzbezug abnehmbar mit Nässeschutzfolie | | + 62,- | + 62,- | + 62,- |
| Rücken 76 (Gesamthöhe: 105 cm) | | | | + 117,- |
| Auszieh-Reihenverbindung | + 22,- | + 22,- | + 22,- | + 22,- |
| Platznummer plnr-004 inkl. Aufnahmehalterung | + 17,- | + 17,- | + 17,- | + 17,- |
| Reihenschild rsch-003 | + 26,- | + 26,- | + 26,- | + 26,- |
| Filzgleiter FI003, Ø 28 mm, braun | + 6,- | + 6,- | + 6,- | + 6,- |

Weiteres Zubehör:

| | |
|---|-----------|
| Weitere Reihenverbindungen, Platznummerierungen | Zubehör |
| Einschiebbare Kniebank | Zubehör |
| Hocker | Zubehör |
| Barhocker | Zubehör |
| Buchablage | Zubehör |
| Transportkarren | Seite 100 |

Rückenausfräsungen:

| | | | | | |
|-----------|--|--------|-----------|--|--------|
| auf-r-040 | | + 24,- | auf-r-043 | | + 24,- |
|-----------|--|--------|-----------|--|--------|

Achsmaße:

Stuhl - Stuhl: 510 mm
 Stuhl - Sessel: 580 mm
 Sessel - Sessel: 610 mm

elena 09

Design: KIM KIM DESIGN/Charles Polin

Gestell: Rundstollen, Ø 40 mm
Rahmen: Verwindungsfähiger Schichtholzrahmen Original Hiller **GenioFlex®**
Rückenform: 008
Sitz/Rücken: Formholz
Armlehnen: Massivholz
Ausführung: Natur, Beiztöne gegen Aufpreis siehe Seite 102
Polsterung: Sitz: 20 mm
 Rücken: 20 mm
Gleiter: Polyamidgleiter KU026, Ø 30 mm, braun



| | | | | 000 | 0p0 | 0pr |
|----------------------|-------------------|-------------------|-------------------|---------------|-------------|-----------------------|
| | | | | ungepolstert | Sitzpolster | Sitz- + Rückenpolster |
| ohne Armlehne | | | | ungepolstert | 267,- | |
| | 000 09 008 70 00 | 0p0 09 008 70 00 | 0pr 09 008 70 00 | Stoffklasse 1 | | 286,- |
| | | | | Stoffklasse 2 | | 290,- |
| | 81 50 55 46 5,9 7 | 81 50 55 47 6,4 7 | 81 50 55 47 6,6 7 | Stoffklasse 3 | | 298,- |
| | | | | Stoffklasse 4 | | 307,- |
| | | | | Stoffklasse 5 | | 312,- |
| | | | | Stoffklasse 6 | | 320,- |
| | | | | Stoffklasse 7 | | 326,- |
| | | | Leder | | 353,- | |
| | | | | | | 431,- |

| | | | | s00 | sp0 | spr |
|--------------------|----------------------|----------------------|----------------------|---------------|-------------|-----------------------|
| | | | | ungepolstert | Sitzpolster | Sitz- + Rückenpolster |
| Armlehne 90 | | | | ungepolstert | 402,- | |
| | s00 09 008 71 90 | sp0 09 008 71 90 | spr 09 008 71 90 | Stoffklasse 1 | | 421,- |
| | | | | Stoffklasse 2 | | 425,- |
| | 81 60 55 46 67 7,1 6 | 81 60 55 47 67 7,6 6 | 81 60 55 47 67 7,8 6 | Stoffklasse 3 | | 433,- |
| | | | | Stoffklasse 4 | | 442,- |
| | | | | Stoffklasse 5 | | 448,- |
| | | | | Stoffklasse 6 | | 455,- |
| | | | | Stoffklasse 7 | | 461,- |
| | | | Leder | | 488,- | |
| | | | | | | 566,- |
| Armlehne 91 | | | | ungepolstert | 367,- | |
| | s00 09 008 71 91 | sp0 09 008 71 91 | spr 09 008 71 91 | Stoffklasse 1 | | 385,- |
| | | | | Stoffklasse 2 | | 390,- |
| | 81 60 55 46 66 7,1 6 | 81 60 55 47 66 7,6 6 | 81 60 55 47 66 7,8 6 | Stoffklasse 3 | | 398,- |
| | | | | Stoffklasse 4 | | 407,- |
| | | | | Stoffklasse 5 | | 412,- |
| | | | | Stoffklasse 6 | | 419,- |
| | | | | Stoffklasse 7 | | 426,- |
| | | | Leder | | 453,- | |
| | | | | | | 531,- |

Optionen/Zubehör:

| | | | |
|---|--------|-------------|--------|
| Sitz 30 oder 40 mm stark gepolstert | | + 7,- | + 7,- |
| Sitz abnehmbar | | + 26,- | + 26,- |
| Sitzbezug abnehmbar mit Nässeschutzfolie | | + 50,- | + 50,- |
| Sitz und Sitzbezug abnehmbar mit Nässeschutzfolie | | + 62,- | + 62,- |
| Auszieh-Reihenverbindung | + 22,- | + 22,- | + 22,- |
| Platznummer plnr-004 inkl. Aufnahmehalterung | + 17,- | + 17,- | + 17,- |
| Reihenschild rsch-003 | + 26,- | + 26,- | + 26,- |
| Filzgleiter FI003, Ø 28 mm, braun | + 6,- | + 6,- | + 6,- |
| Rahmenverstärkung (eingeschränkte Stapelbarkeit) 2-seitig links/rechts | + 49,- | + 49,- | + 49,- |
| Rahmenverstärkung (eingeschränkte Stapelbarkeit) 3-seitig links/rechts/hinten | + 93,- | + 93,- | + 93,- |
| Rückenteilform 017 | | Preisgleich | |

Weiteres Zubehör:

| | |
|---|-----------|
| Weitere Reihenverbindungen, Platznummerierungen | Zubehör |
| Einschiebbare Kniebank | Zubehör |
| Hocker | Zubehör |
| Barhocker | Zubehör |
| Buchablage | Zubehör |
| Transportkarren | Seite 100 |

Achsmaße:

Stuhl - Stuhl: 510 mm Stuhl - Sessel: 580 mm Sessel - Sessel 610 mm

Empfohlene VK-Preise in EURO **ohne Mehrwertsteuer**

elena 09

Design: KIM KIM DESIGN/Charles Polin

Gestell: Rundstollen, Ø 40 mm
Rahmen: Verwindungsfähiger Schichtholzrahmen Original Hiller **GenioFlex®**
Rückenform: 90 (un- bzw. vorgepolstert)
 93 (vollgepolstert)
Sitz/Rücken: Formholz
Armlehnen: Massivholz
Ausführung: Natur, Beiztöne gegen Aufpreis siehe Seite 102
Polsterung: Sitz: 20 mm
 Rücken Vorpolster: 15 mm
 Rücken Vollpolster: 20 mm
Gleiter: Polyamidgleiter KU026, Ø 30 mm, braun



| | | | | | 000 | 0p0 | 0pr | 0pr |
|----------------------|-------------------|-------------------|-------------------|-------------------|---------------|-------------|--------------------------|--------------------------|
| | | | | | ungepolstert | Sitzpolster | Sitz- + Rückenpolster | Rücken vollgepolstert |
| ohne Armlehne | | | | | ungepolstert | 268,- | | |
| | 000 09 90 70 00 | 0p0 09 90 70 00 | 0pr 09 90 70 00 | 0pr 09 93 70 00 | Stoffklasse 1 | | 287,- | 350,- |
| | | | | | Stoffklasse 2 | | 293,- | 365,- |
| | 82 50 56 46 6,0 7 | 82 50 56 47 6,5 7 | 82 50 56 47 6,9 7 | 82 50 56 47 7,0 7 | Stoffklasse 3 | | 300,- | 385,- |
| | | | | | Stoffklasse 4 | | 309,- | 409,- |
| | | | | | Stoffklasse 5 | | 315,- | 420,- |
| | | | | | Stoffklasse 6 | | 322,- | 432,- |
| | | | | | Stoffklasse 7 | | 330,- | 444,- |
| | | | | | Leder | | 357,- | 473,- |

| | | | | | s00 | sp0 | spr | spr |
|--------------------|----------------------|----------------------|----------------------|----------------------|---------------|-------------|--------------------------|--------------------------|
| | | | | | ungepolstert | Sitzpolster | Sitz- + Rückenpolster | Rücken vollgepolstert |
| Armlehne 90 | | | | | ungepolstert | 408,- | | |
| | s00 09 90 71 90 | sp0 09 90 71 90 | spr 09 90 71 90 | spr 09 93 71 90 | Stoffklasse 1 | | 427,- | 490,- |
| | | | | | Stoffklasse 2 | | 433,- | 505,- |
| | 82 60 56 46 67 7,2 6 | 82 60 56 47 67 7,7 6 | 82 60 56 47 67 8,1 6 | 82 60 56 47 67 8,2 6 | Stoffklasse 3 | | 440,- | 525,- |
| | | | | | Stoffklasse 4 | | 449,- | 548,- |
| | | | | | Stoffklasse 5 | | 455,- | 560,- |
| | | | | | Stoffklasse 6 | | 462,- | 572,- |
| | | | | | Stoffklasse 7 | | 469,- | 583,- |
| | | | | | Leder | | 497,- | 613,- |
| Armlehne 91 | | | | | ungepolstert | 372,- | | |
| | s00 09 90 71 91 | sp0 09 90 71 91 | spr 09 90 71 91 | spr 09 93 71 91 | Stoffklasse 1 | | 391,- | 453,- |
| | | | | | Stoffklasse 2 | | 396,- | 468,- |
| | 82 60 56 46 66 7,2 6 | 82 60 56 47 66 7,7 6 | 82 60 56 47 66 8,1 6 | 82 60 56 47 66 8,2 6 | Stoffklasse 3 | | 404,- | 489,- |
| | | | | | Stoffklasse 4 | | 413,- | 512,- |
| | | | | | Stoffklasse 5 | | 418,- | 524,- |
| | | | | | Stoffklasse 6 | | 426,- | 535,- |
| | | | | | Stoffklasse 7 | | 433,- | 547,- |
| | | | | | Leder | | 461,- | 576,- |

Optionen/Zubehör:

| | | | | |
|--|--------|--------|--------|--------|
| Sitz 30 oder 40 mm stark gepolstert | | + 7,- | + 7,- | + 7,- |
| Sitz abnehmbar | | + 26,- | + 26,- | + 26,- |
| Sitzbezug abnehmbar mit Nässeschutzfolie | | + 50,- | + 50,- | + 50,- |
| Sitz und Sitzbezug abnehmbar mit Nässeschutzfolie | | + 62,- | + 62,- | + 62,- |
| Auszieh-Reihenverbindung | + 22,- | + 22,- | + 22,- | + 22,- |
| Platznummer plnr-004 inkl. Aufnahmehalterung | + 17,- | + 17,- | + 17,- | + 17,- |
| Reihenschild rsch-003 | + 26,- | + 26,- | + 26,- | + 26,- |
| Filzgleiter FI003, Ø 28 mm, braun | + 6,- | + 6,- | + 6,- | + 6,- |
| Rahmenverstärkung (eingeschränkte Stapelbarkeit) 2-seitig links/rechts | + 49,- | + 49,- | + 49,- | + 49,- |
| Rahmenverstärkung (eingeschränkte Stapelbarkeit) 3-seitig | + 93,- | + 93,- | + 93,- | + 93,- |

Weiteres Zubehör:

| | |
|---|-----------|
| Weitere Reihenverbindungen, Platznummerierungen | Zubehör |
| Einschiebbare Kniebank | Zubehör |
| Hocker | Zubehör |
| Barhocker | Zubehör |
| Buchablage | Zubehör |
| Transportkarren | Seite 100 |

Rückenausfräsung:

| | | |
|---------|--|--------|
| auf-044 | | + 13,- |
|---------|--|--------|

Achsmaße:

Stuhl - Stuhl: 510 mm
 Stuhl - Sessel: 580 mm
 Sessel - Sessel: 610 mm

elena 09

Design: KIM KIM DESIGN/Charles Polin

Gestell: Rundstollen, Ø 40 mm
Rahmen: Verwindungsfähiger Schichtholzrahmen Original Hiller **GenioFlex®**
Rückenform: 91 (un- bzw. vorgepolstert)
 94 (vollgepolstert)
Sitz/Rücken: Formholz
Armlehnen: Massivholz
Ausführung: Natur, Beiztöne gegen Aufpreis siehe Seite 102
Polsterung: Sitz: 20 mm
 Rücken Vorpolster: 15 mm
 Rücken Vollpolster: 20 mm
Gleiter: Polyamidgleiter KU026, Ø 30 mm, braun



| | | | | | 000 ungepolstert | 0p0 Sitzpolster | 0pr Sitz- + Rückenpolster | 0pr Rücken vollgepolstert |
|----------------------|-------------------|-------------------|-------------------|-------------------|----------------------------|---------------------------|-------------------------------------|-------------------------------------|
| ohne Armlehne | | | | | ungepolstert | 273,- | | |
| | 000 09 91 71 00 | 0p0 09 91 71 00 | 0pr 09 91 71 00 | 0pr 09 94 71 00 | Stoffklasse 1 | | 291,- | 352,- |
| | | | | | Stoffklasse 2 | | 297,- | 366,- |
| | 87 50 57 46 6,2 7 | 87 50 57 47 6,7 7 | 87 50 57 47 7,2 7 | 87 50 57 47 7,2 7 | Stoffklasse 3 | | 304,- | 386,- |
| | | | | | Stoffklasse 4 | | 312,- | 408,- |
| | | | | | Stoffklasse 5 | | 318,- | 420,- |
| | | | | | Stoffklasse 6 | | 325,- | 431,- |
| | | | | | Stoffklasse 7 | | 332,- | 442,- |
| | | | | Leder | | 359,- | 470,- | |

| | | | | | s00 ungepolstert | sp0 Sitzpolster | spr Sitz- + Rückenpolster | spr Rücken vollgepolstert |
|--------------------|-----------------------|-----------------------|-----------------------|-----------------------|----------------------------|---------------------------|-------------------------------------|-------------------------------------|
| Armlehne 90 | | | | | ungepolstert | 408,- | | |
| | s00 09 91 71 90 | sp0 09 91 71 90 | spr 09 91 71 90 | spr 09 94 71 90 | Stoffklasse 1 | | 426,- | 487,- |
| | | | | | Stoffklasse 2 | | 432,- | 501,- |
| | 87 60 57 46 6,7 7,4 6 | 87 60 57 47 6,7 7,9 6 | 87 60 57 47 6,7 8,4 6 | 87 60 57 47 6,7 8,4 6 | Stoffklasse 3 | | 439,- | 521,- |
| | | | | | Stoffklasse 4 | | 447,- | 543,- |
| | | | | | Stoffklasse 5 | | 453,- | 555,- |
| | | | | | Stoffklasse 6 | | 460,- | 566,- |
| | | | | | Stoffklasse 7 | | 467,- | 577,- |
| | | | | Leder | | 494,- | 605,- | |

| | | | | | s00 ungepolstert | sp0 Sitzpolster | spr Sitz- + Rückenpolster | spr Rücken vollgepolstert |
|--------------------|-----------------------|-----------------------|-----------------------|-----------------------|----------------------------|---------------------------|-------------------------------------|-------------------------------------|
| Armlehne 91 | | | | | ungepolstert | 372,- | | |
| | s00 09 91 71 91 | sp0 09 91 71 91 | spr 09 91 71 91 | spr 09 94 71 91 | Stoffklasse 1 | | 391,- | 452,- |
| | | | | | Stoffklasse 2 | | 396,- | 466,- |
| | 87 60 57 46 6,6 7,4 6 | 87 60 57 47 6,6 7,9 6 | 87 60 57 47 6,6 8,4 6 | 87 60 57 47 6,6 8,4 6 | Stoffklasse 3 | | 404,- | 485,- |
| | | | | | Stoffklasse 4 | | 412,- | 508,- |
| | | | | | Stoffklasse 5 | | 418,- | 519,- |
| | | | | | Stoffklasse 6 | | 425,- | 531,- |
| | | | | | Stoffklasse 7 | | 432,- | 542,- |
| | | | | Leder | | 459,- | 570,- | |

Optionen/Zubehör:

| Sitz 30 oder 40 mm stark gepolstert | | | + 7,- | + 7,- |
|--|--------|--------|--------|--------|
| Sitz abnehmbar | | | + 26,- | + 26,- |
| Sitzbezug abnehmbar mit Nässeschutzfolie | | | + 50,- | + 50,- |
| Sitz und Sitzbezug abnehmbar mit Nässeschutzfolie | | | + 62,- | + 62,- |
| Auszieh-Reihenverbindung | + 22,- | + 22,- | + 22,- | + 22,- |
| Platznummer plnr-004 inkl. Aufnahmehalterung | + 17,- | + 17,- | + 17,- | + 17,- |
| Reihenschild rsch-003 | + 26,- | + 26,- | + 26,- | + 26,- |
| Filzgleiter FI003, Ø 28 mm, braun | + 6,- | + 6,- | + 6,- | + 6,- |
| Rahmenverstärkung (eingeschränkte Stapelbarkeit) 2-seitig links/rechts | + 49,- | + 49,- | + 49,- | + 49,- |
| Rahmenverstärkung (eingeschränkte Stapelbarkeit) 3-seitig | + 93,- | + 93,- | + 93,- | + 93,- |

Weiteres Zubehör:

| | |
|---|-----------|
| Weitere Reihenverbindungen, Platznummerierungen | Zubehör |
| Einschiebbare Kniebank | Zubehör |
| Hocker | Zubehör |
| Barhocker | Zubehör |
| Buchablage | Zubehör |
| Transportkarren | Seite 100 |

Rückenausfräsung:

| | | |
|---------|--|--------|
| auf-045 | | + 13,- |
|---------|--|--------|

Achismaße:

Stuhl - Stuhl: 510 mm
 Stuhl - Sessel: 580 mm
 Sessel - Sessel: 610 mm

elena 09

Design: KIM KIM DESIGN/Charles Polin

Gestell: Rundstollen, Ø 40 mm
Rahmen: Verwindungsfähiger Schichtholzrahmen Original Hiller **GenioFlex®**
Rückenform: 92 (un- bzw. vorgepolstert)
 95 (vollgepolstert)
Sitz/Rücken: Formholz
Armlehnen: Massivholz
Ausführung: Natur, Beiztöne gegen Aufpreis siehe Seite 102
Polsterung: Sitz: 20 mm
 Rücken Vorpolster: 15 mm
 Rücken Vollpolster: 20 mm
Gleiter: Polyamidgleiter KU026, Ø 30 mm, braun



| | | | | | 000 | 0p0 | 0pr | 0pr |
|----------------------|-------------------|-------------------|-------------------|-------------------|---------------|-------------|-----------------------|-----------------------|
| | | | | | ungepolstert | Sitzpolster | Sitz- + Rückenpolster | Rücken vollgepolstert |
| ohne Armlehne | | | | | ungepolstert | 275,- | | |
| | 000 09 92 70 00 | 0p0 09 92 70 00 | 0pr 09 92 70 00 | 0pr 09 95 70 00 | Stoffklasse 1 | | 294,- | 359,- |
| | | | | | Stoffklasse 2 | | 299,- | 373,- |
| | 92 50 59 46 6,4 7 | 92 50 59 47 6,9 7 | 92 50 59 47 7,5 7 | 92 50 59 47 7,4 7 | Stoffklasse 3 | | 306,- | 394,- |
| | | | | | Stoffklasse 4 | | 315,- | 416,- |
| | | | | | Stoffklasse 5 | | 320,- | 429,- |
| | | | | | Stoffklasse 6 | | 327,- | 440,- |
| | | | | | Stoffklasse 7 | | 334,- | 451,- |
| | | | | | Leder | | 361,- | 487,- |

| | | | | | s00 | sp0 | spr | spr |
|--------------------|----------------------|----------------------|----------------------|----------------------|---------------|-------------|-----------------------|-----------------------|
| | | | | | ungepolstert | Sitzpolster | Sitz- + Rückenpolster | Rücken vollgepolstert |
| Armlehne 90 | | | | | ungepolstert | 410,- | | |
| | s00 09 92 71 90 | sp0 09 92 71 90 | spr 09 92 71 90 | spr 09 95 71 90 | Stoffklasse 1 | | 429,- | 494,- |
| | | | | | Stoffklasse 2 | | 434,- | 508,- |
| | 92 60 59 46 67 7,6 6 | 92 60 59 47 67 8,1 6 | 92 60 59 47 67 8,7 6 | 92 60 59 47 67 8,6 6 | Stoffklasse 3 | | 441,- | 529,- |
| | | | | | Stoffklasse 4 | | 450,- | 552,- |
| | | | | | Stoffklasse 5 | | 455,- | 564,- |
| | | | | | Stoffklasse 6 | | 463,- | 576,- |
| | | | | | Stoffklasse 7 | | 469,- | 587,- |
| | | | | | Leder | | 496,- | 622,- |
| Armlehne 91 | | | | | ungepolstert | 375,- | | |
| | s00 09 92 71 91 | sp0 09 92 71 91 | spr 09 92 71 91 | spr 09 95 71 91 | Stoffklasse 1 | | 393,- | 458,- |
| | | | | | Stoffklasse 2 | | 399,- | 472,- |
| | 92 60 59 46 66 7,6 6 | 92 60 59 47 66 8,1 6 | 92 60 59 47 66 8,7 6 | 92 60 59 47 66 8,6 6 | Stoffklasse 3 | | 406,- | 494,- |
| | | | | | Stoffklasse 4 | | 415,- | 516,- |
| | | | | | Stoffklasse 5 | | 420,- | 529,- |
| | | | | | Stoffklasse 6 | | 427,- | 540,- |
| | | | | | Stoffklasse 7 | | 434,- | 551,- |
| | | | | | Leder | | 461,- | 587,- |

Optionen/Zubehör:

| | | | | |
|--|--------|--------|--------|---------|
| Sitz 30 oder 40 mm stark gepolstert | | + 7,- | + 7,- | + 7,- |
| Sitz abnehmbar | | + 26,- | + 26,- | + 26,- |
| Sitzbezug abnehmbar mit Nässeschutzfolie | | + 50,- | + 50,- | + 50,- |
| Sitz und Sitzbezug abnehmbar mit Nässeschutzfolie | | + 62,- | + 62,- | + 62,- |
| Rücken 76 (Gesamthöhe: 105 cm) | | | | + 117,- |
| Auszieh-Reihenverbindung | + 22,- | + 22,- | + 22,- | + 22,- |
| Platznummer plnr-004 inkl. Aufnahmehalterung | + 17,- | + 17,- | + 17,- | + 17,- |
| Reihenschild rsch-003 | + 26,- | + 26,- | + 26,- | + 26,- |
| Filzgleiter FI003, Ø 28 mm, braun | + 6,- | + 6,- | + 6,- | + 6,- |
| Rahmenverstärkung (eingeschränkte Stapelbarkeit) 2-seitig links/rechts | + 49,- | + 49,- | + 49,- | + 49,- |
| Rahmenverstärkung (eingeschränkte Stapelbarkeit) 3-seitig | + 93,- | + 93,- | + 93,- | + 93,- |

Weiteres Zubehör:

| | |
|---|-----------|
| Weitere Reihenverbindungen, Platznummerierungen | Zubehör |
| Einschiebbare Kniebank | Zubehör |
| Hocker | Zubehör |
| Barhocker | Zubehör |
| Buchablage | Zubehör |
| Transportkarren | Seite 100 |

Rückenausfräsung:

| | | |
|---------|--|--------|
| auf-046 | | + 13,- |
|---------|--|--------|







Achsmaße:

Stuhl - Stuhl: 510 mm
 Stuhl - Sessel: 580 mm
 Sessel - Sessel: 610 mm

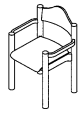
elena 09 Kinderstapelstühle

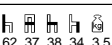
Gestell: Rundstollen Ø 40 mm
Sitz und Rücken: Formholz
Armlehnen: Schichtholz
Ausführung: Natur, Beiztöne gegen Aufpreis siehe Seite 102
Gleiter: Polyamidgleiter KU026, Ø 30 mm, braun

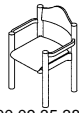

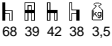
| | | 000 ohne Armlehne | s00 mit Armlehne | h00 Hocker | |
|-----------------|---|----------------------|---------------------|---------------|-------|
| Sitzhöhe 340 mm | Größe 3, Kennfarbe gelb, Körpergröße Ø 1350 mm | ungepolstert | 171,- | 223,- | 114,- |
| |  | Stoffklasse 1 | | | |
| |  | Stoffklasse 2 | | | |
| |  | Stoffklasse 3 | | | |
| | 000 09 34 34 00 | Stoffklasse 4 | | | |
| | s00 09 34 34 14 | Stoffklasse 5 | | | |
| | h00 09 00 24 00 | Stoffklasse 6 | | | |
| |  62 37 38 34 3,5 | Leder | | | |
| Sitzhöhe 380 mm | Größe 4, Kennfarbe rot, Körpergröße Ø 1500 mm | ungepolstert | 178,- | 237,- | 117,- |
| |  | Stoffklasse 1 | | | |
| |  | Stoffklasse 2 | | | |
| |  | Stoffklasse 3 | | | |
| | 000 09 35 38 00 | Stoffklasse 4 | | | |
| | s00 09 35 38 18 | Stoffklasse 5 | | | |
| | h00 09 00 28 00 | Stoffklasse 6 | | | |
| |  68 39 42 38 3,5 | Leder | | | |



Option/Zubehör:

| | | | |
|-----------------------------------|-------|-------|-------|
| Filzgleiter FI003, Ø 28 mm, braun | + 6,- | + 6,- | + 6,- |
|-----------------------------------|-------|-------|-------|

Kindertische 900

Gestell: Rundstollen Ø 44 mm mit Kurzzarge
Ausführung: Natur, Beiztöne gegen Aufpreis siehe Seite 102
Tischkante: Kapo-010, Birkenschichtholz 23 mm, siehe Seite 98/99
Tischplattenbelag: Siehe Seite 78
Gleiter: Polyamidgleiter KU026, Ø 30 mm, braun
Tischhöhe: 580 mm (Größe 3)
 (im Auftrag angeben) 640 mm (Größe 4)

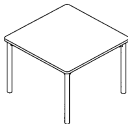
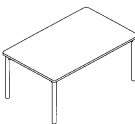
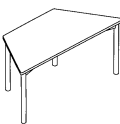

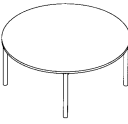
| | | quadratisch | rechteckig | trapezförmig | halbrund | rund |
|------------|---------------------|---|---|--|---|---|
| | |  |  |  |  |  |
| | | 900-02 | 900-01 | 900-08 | 900-04 | 900-03 |
| Tischgröße | 600 x 600 mm | 421,- | | | | |
| | 750 x 750 mm | 453,- | | | | |
| | 800 x 800 mm | 463,- | | | | |
| | 1200 x 600 mm | | 477,- | | | |
| | 1200 x 750 mm | | 510,- | | | |
| | 1200 x 800 mm | | 520,- | | | |
| | 1200/600 x 520 mm | | | 526,- | | |
| | 1200/600 r = 600 mm | | | | 537,- | |
| | Ø 1000 mm | | | | | 655,- |
| | Ø 1200 mm | | | | | 727,- |

Hinweis:

Tischhöhe 740 mm

siehe Seite 89

Durch internationale Norm festgelegte Grundfunktionsmaße für Stühle und Tische in Bildungseinrichtungen nach **DIN ISO 5970**

elena -Hocker / elena - Barhocker

Gestell: elena 07: Quadratstollen, 35 x 35 mm
 elena 09: Rundstollen, Ø 40 mm

Rahmen: Verwindungsfähiger Schichtholzrahmen Original Hiller **GenioFlex®**

Ausführung: Natur, Beiztöne gegen Aufpreis siehe Seite 102

Polsterung: Klappbarer Sitz: 60 mm
 Wannensitz: 20 mm

Gleiter: Polyamidgleiter KU026, Ø 30 mm, braun



| | | | | hp0 | h00 | hp0 | |
|---------------|----------------|-----------------|-----------------|-----------------|---------------|-----------------|-----------------|
| | | | | klappbarer Sitz | ungepolstert | gepolstert | |
| elena 07 | | h00 07 00 11 00 | hp0 07 00 11 00 | ungepolstert | | 170,- | |
| | | | | Stoffklasse 1 | | 188,- | |
| | | 42 41 46 4,4 5 | 42 41 46 4,5 5 | Stoffklasse 2 | | 193,- | |
| | | | | Stoffklasse 3 | | 200,- | |
| | | | | Stoffklasse 4 | | 208,- | |
| | | | | Stoffklasse 5 | | 213,- | |
| | | | | Stoffklasse 6 | | 220,- | |
| | | | | Stoffklasse 7 | | 227,- | |
| | | | | Leder | | 253,- | |
| | | | | elena 09 | | hp0 09 00 14 00 | h00 09 00 11 00 |
| Stoffklasse 1 | 342,- | 188,- | | | | | |
| | 42 38 40 4,4 2 | 42 41 46 4,6 5 | 42 41 46 4,7 5 | | Stoffklasse 2 | 358,- | 193,- |
| | | | | | Stoffklasse 3 | 384,- | 200,- |
| | | | | | Stoffklasse 4 | 402,- | 208,- |
| | | | | | Stoffklasse 5 | 423,- | 213,- |
| | | | | | Stoffklasse 6 | 443,- | 220,- |
| | | | | | Stoffklasse 7 | 462,- | 227,- |
| | | | | | Leder | 465,- | 253,- |

Optionen/Zubehör:

| | | | |
|-----------------------------------|-------|-------|-------|
| Filzgleiter FI003, Ø 28 mm, braun | + 6,- | + 6,- | + 6,- |
|-----------------------------------|-------|-------|-------|

Gestell: Rundstollen Ø 40 mm, Fußabstrelling polyamidbeschichtet

Ausführung: Natur, Beiztöne gegen Aufpreis siehe Seite 102

Sitz: Schichtholz, Polsterung 35 mm

Gleiter: Polyamidgleiter KU026, Ø 30 mm, braun

elena 09

| | | | h0b | hpb | |
|----------|--|-----------------|-----------------|---------------|-------|
| | | | ungepolstert | Sitzpolster | |
| elena 09 | | h0b 09 00 95 00 | hpb 09 00 95 00 | ungepolstert | 265,- |
| | | | | Stoffklasse 1 | 277,- |
| | | 35 35 84 6,3 | 35 35 84 6,4 | Stoffklasse 2 | 285,- |
| | | | | Stoffklasse 3 | 294,- |
| | | | | Stoffklasse 4 | 303,- |
| | | | | Stoffklasse 5 | 308,- |
| | | | | Stoffklasse 6 | 315,- |
| | | | | Stoffklasse 7 | 322,- |
| | | | | Leder | 337,- |



Optionen/Zubehör:

| | | |
|-----------------------------------|--------|--------|
| Fußabstrelling verchromt | + 27,- | + 27,- |
| Filzgleiter FI003, Ø 28 cm, braun | + 6,- | + 6,- |

Gestell: Buche massiv, 45 x 45 mm, Fußstütze Edelstahl

Ausführung: Natur, Beiztöne gegen Aufpreis siehe Seite 102

Sitz: Schichtholz, Polsterung 30 mm

Gleiter: Polyamidgleiter KU026, Ø 30 mm, braun

elena 17/1











| | | | h0b/1 | hpb | |
|----------|--|-----------------|-----------------|---------------|-------|
| | | | ungepolstert | Sitzpolster | |
| elena 17 | | h0b 17 00 20 00 | hpb 17 00 20 00 | ungepolstert | 255,- |
| | | | | Stoffklasse 1 | 266,- |
| | | 36 36 78 7,5 | 36 36 82 7,7 | Stoffklasse 2 | 275,- |
| | | | | Stoffklasse 3 | 283,- |
| | | | | Stoffklasse 4 | 292,- |
| | | | | Stoffklasse 5 | 298,- |
| | | | | Stoffklasse 6 | 305,- |
| | | | | Stoffklasse 7 | 311,- |
| | | | | Leder | 327,- |

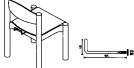
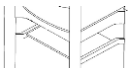

Optionen/Zubehör:

| | | |
|-----------------------------------|-------|-------|
| Filzgleiter FI003, Ø 28 cm, braun | + 6,- | + 6,- |
|-----------------------------------|-------|-------|

elena

| | | | | |
|--|--|--|--|--|
| Auszieh-Reihenverbindung |  | Material: | Stahl verchromt, Ø 6 mm | 22,- |
| Einsteck-Reihenverbindung esrv-001 auch als Buchablage geeignet |  | Material: Farbe: | Buche Multiplex, Federstahl Buche natur oder gebeizt Stahlblech braun polyamidbeschichtet | 47,- |
| Segment-Einsteck-Reihenverbindung serv-002 geeignet für Bogenstellung 0 - 10° |  | Material: Farbe: | Buche Multiplex, Federstahl Buche natur oder gebeizt Stahlblech braun polyamidbeschichtet | 56,- |
| Segment-Einhänge-Reihenverbindung serv-001 geeignet für Bogenstellung 0 - 10° nur für Kombination Stuhl-Stuhl |  | Material: Farbe: | Stahlblech polyamidbeschichtet gemäß Hauskollektion | 56,- |
| Einsteck-Reihenverbindung esrv-002 |  | Material: | Buche Multiplex | 32,- |
| Platznummerierung plnr-003 *) Stuhl muss mit Auszieh-RV ausgestattet sein |  | Material: Schriftgröße: Maß (B x H): | Kunststoff weiß, Gravur schwarz: 12 mm 50 x 72 mm | 1 Nummer 13,- 2 Nummern 17,- |
| Reihenschild rsch-003 *) Stuhl muss mit Auszieh-RV ausgestattet sein |  | Material: Schriftgröße: Maß (B x H): | Kunststoff weiß, Gravur schwarz 12 mm 55 x 46 mm | 26,- |
| Buchablage buab-002 |  | Material: | Stahl Ø 6 mm, verchromt, einschiebbar | 25,- |
| Buchablage buab-003 Eingeschränkte Stapelbarkeit |  | Material: | Buche Multiplex, Zargen aus Schichtholz | 69,- |
| Platznummernhalter plha-001 universal-01 |  | Material: Maß (B x H): | Kunststoff schwarz 70 x 35 mm | 10,- |
| Universal-Platznummer plnr-004 *) |  | Farbe: Schriftgröße: | schwarz, Gravur weiß 10 mm | 9,- |
| Aufbewahrungsordner für Platznummern aufo-001 | | | inkl. 5 Tafeln für jeweils 40 Nummern | 55,- |
| Kniebank , einschiebbar |   | Material: Stollen: Ausführung: | Buche massiv 09 rund Ø 40 mm 07 rechteckig 43 x 35 mm Natur, Beiztöne gegen Aufpreis | ungepolstert 190,- Stoffklasse 1 190,- Stoffklasse 2 190,- Stoffklasse 3 201,- Stoffklasse 4 210,- Stoffklasse 5 217,- Stoffklasse 6 223,- |
| Vinyl-Schutzkappen Für elena 09: schk-001 Für elena 07: schk-003 | | Material: Farbe: Höhe: | PVC transparent 75 mm | 14,- |

Eless 420

Design: Dimitri Riffel

Gestell: Rundstahl Ø 12 mm, verchromt oder polyamidbeschichtet gemäß Hauskollektion (**außer** alusilber)

Schale: Formholz 10 mm **stark, unsichtbar befestigt**, Schalenform siehe unten

Ausführung: Natur, Beiztöne gegen Aufpreis siehe Seite 102

Polsterung: Sitz: 10 mm; Sitzpolster seitlich bündig mit Schale
Rücken: Vorpolster 10 mm, Rückenpolster seitlich bündig mit Schalenkante
Vollpolster 10 mm (hinten 4 mm HacoFlex), **unsichtbar verschraubt**

Armlehnen: Stahl offen Ø 12 mm

Gleiter: Wahlweise Kunststoffgleiter schwarz ohne RV KU135-KU135, oder ohne Gleiter, dann mit Stapelhilfe



| | | | | | | 000 | 0p0 | 0pr | 0pr | 0pr |
|---------------|---------------|---------------|-------|-------|-------|--------------|-------------|-----------------------|--------------------------|-------------|
| | | | | | | ungepolstert | Sitzpolster | Sitz- + Rückenpolster | durchgängiges Vorpolster | Vollpolster |
| ohne Armlehne | | ungepolstert | 156,- | | | | | | | |
| | | Stoffklasse 1 | | 187,- | 222,- | 256,- | 257,- | | | |
| | | Stoffklasse 2 | | 192,- | 231,- | 265,- | 282,- | | | |
| | | Stoffklasse 3 | | 197,- | 239,- | 273,- | 308,- | | | |
| | | Stoffklasse 4 | | 201,- | 249,- | 282,- | 334,- | | | |
| | Stoffklasse 5 | | 207,- | 261,- | 296,- | 356,- | | | | |
| | Stoffklasse 6 | | 212,- | 272,- | 310,- | 377,- | | | | |
| | Stoffklasse 7 | | 218,- | 284,- | 324,- | 397,- | | | | |
| | Leder | | 245,- | 331,- | 371,- | 496,- | | | | |

| | | | | | | s00 | sp0 | spr | spr | spr |
|--------------|---------------|---------------|-------|-------|-------|--------------|-------------|-----------------------|--------------------------|-------------|
| | | | | | | ungepolstert | Sitzpolster | Sitz- + Rückenpolster | durchgängiges Vorpolster | Vollpolster |
| Armlehne 420 | | ungepolstert | 186,- | | | | | | | |
| | | Stoffklasse 1 | | 217,- | 251,- | 286,- | 287,- | | | |
| | | Stoffklasse 2 | | 222,- | 261,- | 295,- | 312,- | | | |
| | | Stoffklasse 3 | | 227,- | 269,- | 303,- | 337,- | | | |
| | | Stoffklasse 4 | | 231,- | 279,- | 312,- | 364,- | | | |
| | Stoffklasse 5 | | 236,- | 290,- | 326,- | 386,- | | | | |
| | Stoffklasse 6 | | 242,- | 302,- | 340,- | 406,- | | | | |
| | Stoffklasse 7 | | 248,- | 313,- | 354,- | 427,- | | | | |
| | Leder | | 274,- | 360,- | 401,- | 526,- | | | | |

Optionen/Zubehör:

| | | | | | |
|---|--------|--------|--------|--------|--------|
| Komfortschale 421 (Gesamthöhe 86,0 cm, Gewicht + 200 gr.) | + 7,- | + 7,- | + 7,- | + 7,- | + 7,- |
| Komfortpolsterung 20 mm, <u>Stapelmenge</u> siehe unten | | + 4,- | + 7,- | + 7,- | + 7,- |
| RV Stuhl/Stuhl, Stuhl/Sessel, Sessel/Sessel, Kunststoffgl. schwarz mit RV KU137-KU137 | + 5,- | + 5,- | + 5,- | + 5,- | + 5,- |
| Reihenverbindung Stuhl/Stuhl, Stuhl/Sessel, Sessel/Sessel, Filzgleiter schwarz FI-062-FI062 | + 10,- | + 10,- | + 10,- | + 10,- | + 10,- |
| Filzgleiter ohne Reihenverbindung Kunststoff schwarz FI060-FI060 | + 6,- | + 6,- | + 6,- | + 6,- | + 6,- |
| Armauflage Softgripschlauch schwarz | + 9,- | + 9,- | + 9,- | + 9,- | + 9,- |
| Gestell alusilber polyamidbeschichtet | + 3,- | + 3,- | + 3,- | + 3,- | + 3,- |
| Reihenschild rsch-010 | + 26,- | + 26,- | + 26,- | + 26,- | + 26,- |
| Platznummer plnr-007 | + 19,- | + 19,- | + 19,- | + 19,- | |
| Platznummer plnr-008 | | | + 19,- | + 19,- | + 19,- |

Weiteres Zubehör:

Schreibtislar scpl-420
Transportkarren

Zubehör
Seite 100

Schalenformen(XXX)-ausfräsungen:

| Schale 420 | Schale 421 |
|-------------------|--------------------|
| | |
| aufr-056 + 7,- | aufr-056 + 14,- |

| Achsmaße: | mit RV (Gleiter) |
|------------------------|------------------|
| Stuhl - Stuhl: | 513 mm |
| Stuhl - Sessel: | 513 mm |
| Sessel - Sessel: | 513 mm |
| Gesamthöhe: | |
| Schalenform 420 nieder | 813 mm |
| Schalenform 421 hoch | 860 mm |

| * Stapelangaben | Transportwagen 10 mm Polster | Transportwagen 20 mm Polster | ohne Wagen 10 mm Polster | ohne Wagen 20 mm Polster |
|-----------------|---------------------------------|---------------------------------|-----------------------------|-----------------------------|
| 000 / s00 | 45 | 45 | 15 | 15 |
| 0p0 / sp0 | 35 | 25 | 12 | 10 |
| 0pr / spr | 35 | 25 | 12 | 7 |
| 0prD / sprD | 35 | 25 | 12 | 7 |
| 0prV / sprV | 25 | 25 | 10 | 7 |

Barhocker

Eless 425

Design: Dimitri Riffel

Gestell: Rundstahl Ø 12 mm, verchromt oder polyamidbeschichtet gemäß Hauskollektion (**außer** alusilber)

Ausführung: Natur, Beiztöne gegen Aufpreis siehe Seite 102

Schale: Formschichtholz 10 mm stark, unsichtbar verschraubt, Schalenformen siehe unten

Polsterung: Sitz: 10 mm, Sitzpolster seitlich bündig mit Schale

Rücken: Vorpolster 10 mm, Rückenpolster seitlich bündig mit Schalenkante

Vollpolster 10 mm (hinten 4 mm HacoFlex), **unsichtbar verschraubt**

Gleiter: Wahlweise Kunststoffgleiter schwarz ohne RV KU135-KU135, oder ohne Gleiter, dann mit Stapelhilfe



stapelbar

| | | | | | h00 | hp0 | hpr | hpr | hpr | | |
|------------|--|--|--|--|--------------|---------------|-----------------------|--------------------------|-------------|-------|-------|
| | | | | | ungepolstert | Sitzpolster | Sitz- + Rückenpolster | durchgängiges Vorpolster | Vollpolster | | |
| Schale 425 | | | | | | ungepolstert | 277,- | | | | |
| | | | | | | Stoffklasse 1 | | 308,- | 342,- | 377,- | 378,- |
| | | | | | | Stoffklasse 2 | | 312,- | 351,- | 386,- | 403,- |
| | | | | | | Stoffklasse 3 | | 318,- | 359,- | 394,- | 428,- |
| | | | | | | Stoffklasse 4 | | 321,- | 370,- | 403,- | 455,- |
| | | | | | | Stoffklasse 5 | | 327,- | 381,- | 417,- | 476,- |
| | | | | | | Stoffklasse 6 | | 333,- | 393,- | 430,- | 497,- |
| | | | | | | Stoffklasse 7 | | 339,- | 404,- | 444,- | 518,- |
| | | | | | | Leder | | 365,- | 451,- | 491,- | 616,- |
| | | | | | | | | | | | |
| Schale 426 | | | | | | ungepolstert | 277,- | | | | |
| | | | | | | Stoffklasse 1 | | 308,- | 342,- | 377,- | 378,- |
| | | | | | | Stoffklasse 2 | | 312,- | 351,- | 386,- | 403,- |
| | | | | | | Stoffklasse 3 | | 318,- | 359,- | 394,- | 428,- |
| | | | | | | Stoffklasse 4 | | 321,- | 370,- | 403,- | 455,- |
| | | | | | | Stoffklasse 5 | | 327,- | 381,- | 417,- | 476,- |
| | | | | | | Stoffklasse 6 | | 333,- | 393,- | 430,- | 497,- |
| | | | | | | Stoffklasse 7 | | 339,- | 404,- | 444,- | 518,- |
| | | | | | | Leder | | 365,- | 451,- | 491,- | 616,- |
| | | | | | | | | | | | |

Optionen/Zubehör:

| | | | | | |
|--|-------|-------|-------|-------|-------|
| Gestell alusilber polyamidbeschichtet | + 4,- | + 4,- | + 4,- | + 4,- | + 4,- |
| Filzgleiter ohne Reihenverbindung Kunststoff schwarz FI060-FI060 | + 6,- | + 6,- | + 6,- | + 6,- | + 6,- |

Stuhltransportkarren Stühle Eless

karren-011

Gestell Stahlrohr, schwarz lackiert
längsseitig mit zwei Griff- und Führungsbügeln,
4 Rollen Ø 125 mm, spurlos, blaue Vollgummibereifung
davon 2 Lenkrollen gebremst
Breite 590 mm, Tiefe 810 mm, Höhe 1400 mm

Für Stapelstühle eless
Mit Stuhlstapel max. 1060 mm tief und max. 1950 mm hoch

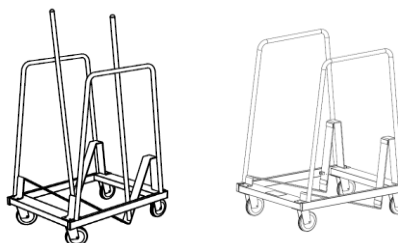

553,-

Je nach Stuhlvariante mit oder ohne senkrechter Führung

karren-012

Rundstahlrohr schwarz
polyamidbeschichtet,
mit Kantenschutz
mit 2 Vollgummireifen, Ø 200 mm,
blaugraue Bereifung

Für Stapelstühle eless
Stapel muss von vorne befahren werden



407,-

Eless s172

Design: Dimitri Riffel

- Gestell:** Rundstahl Ø 12 mm, verchromt oder polyamidbeschichtet gemäß Hauskollektion (**außer** alusilber)
- Schale:** Formholz 10 mm stark, unsichtbar befestigt
- Polsterung:** Sitz: Vollpolster 20 mm
Rücken: Vollpolster 10 mm (hinten 4 mm Hacoflex)
Nur in Stoff Citadel by Camira
- Gleiter:** Wahlweise Kunststoffgleiter schwarz ohne Reihenverbindung KU135-KU135 oder ohne Gleiter



| | | | |
|---------------|-------------------------|-----------------------------------|----------------------------|
| ohne Armlehne | | | 0pr Vollpolster |
| | 0pr s172 s139/V 000 | | |
| | 78,5 50 50 45 6,5 0 | Nur Stoff Citadel Camira | 258,- |

Optionen/Zubehör:

| | |
|---|-------|
| Filzgleiter ohne Reihenverbindung Kunststoff FI-060-FI060 | + 6,- |
| Gestell alusilber polyamidbeschichtet | + 3,- |





KARLSSON



Polyamid-/Filz-
gleiter
polyamide/felt
gliders

Eless 420, 425

| | | | |
|--|---|---|----------------|
| Reihenschild rsch-010 *) |  | Material: Kunststoff schwarz Gravur weiß Schrifthöhe: 12 mm Maß (B x H): 50 x 42 mm | 26,- |
| Schreibtablar scpl-420 abnehmbar, hochdreh- und wegdrehbar Stühle sind stapelbar Stühle mit und ohne Armlehnen möglich Für Linkshänder extra angeben |  | Material: Rundstahl Resopal® massiv, gemäß Hauskollektion Kapo-030, 10 mm Farbe: Gestell chrom Polyamidbeschichtet alusilber | 202,- + 3,- |
| Platznummernhalter plnr-007 | | Ausfräsung für Platznummer inkl. eingeklebter Metallplatte 000/s00 und 0p0/sp0 Ausfräsung für Platznummer inkl. eingeklebter Metallplatte 0pr/spr und 0pr/D/spr/D (Polsterdoppel oben angepasst) | 10,- 10,- |
| Platznummernhalter plnr-008 | | Kunststoffteil schwarz mit Magnet aufgeschraubt auf das Rückenpolster | 10,- |
| Platznummer für plnr-007 und plnr-008* |  | Material: Edelstahl, Gravur schwarz Schrifthöhe: 15 mm Maß: (B x H) 23,4 x 23,4 mm | 9,- |
| Magnetheber zur Entfernung der Platznummer magr-001 | | | 23,- |



ELESS



Reihenverbindung | Gleiter
ganging device |
gliders



Polyamid-/Filzgleiter
polyamide/felt
gliders



plnr-007
Platznummer
seat number



plnr-008
Platznummer
seat number



rsch-010
Reihenschild
row number



scpl-420
Schreibtablar
writing tablet



011
Transportkarren
trolley

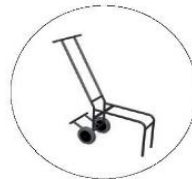

012
Transportkarren
trolley

garcia 200/1 / 201

Design: Martin Mostböck

Gestell: Rundstahlrohr Ø 18 x 2 mm, verchromt oder polyamidbeschichtet gemäß Hauskollektion (**außer** alusilber)
Schale: Formschichtholz 10 mm, unsichtbar verschraubt
Armlehnen: Mit Kunststoffummantelung 'Softgrip' schwarz (*Armlehne 202 und Hinterfüße Ø 22 mm)
Ausführung: Natur, Beiztöne gegen Aufpreis siehe Seite 102
Polsterung: Sitz + Rücken: 20 mm
Gleiter: Polyamidgleiter KU206-KU207 garcia 200 und 200/1
 Polyamidgleiter KU206-KU208 garcia 201



| | | | | | | 000 | 0p0 | 0pr | 0pr | 0pr | |
|----------------------|--------------------|--------------------|--------------------|--------------------|--------------------|---------------|-------------|-----------------------|--------------------------|-------------|-------|
| | | | | | | ungepolstert | Sitzpolster | Sitz- + Rückenpolster | durchgängiges Vorpolster | Vollpolster | |
| ohne Armlehne | | | | | | ungepolstert | 190,- | | | | |
| | 000 200/1 200 000 | 0p0 200/1 200 000 | 0pr 200/1 200 000 | 0pr 200/1 200D 000 | 0pr 200/1 200V 000 | Stoffklasse 1 | | 235,- | 273,- | 303,- | 288,- |
| | | | | | | Stoffklasse 2 | | 243,- | 285,- | 320,- | 312,- |
| | | | | | | Stoffklasse 3 | | 250,- | 299,- | 335,- | 335,- |
| | | | | | | Stoffklasse 4 | | 258,- | 311,- | 350,- | 358,- |
| | | | | | | Stoffklasse 5 | | 265,- | 326,- | 367,- | 382,- |
| | | | | | | Stoffklasse 6 | | 273,- | 336,- | 383,- | 407,- |
| | | | | | | Stoffklasse 7 | | 279,- | 347,- | 405,- | 432,- |
| 90 50 55 46 5,2 10 | 90 50 55 46 5,7 10 | 90 50 55 46 6,3 10 | 90 50 55 46 6,9 10 | 90 50 55 46 6,4 10 | Leder | | 326,- | 416,- | 500,- | 576,- | |

| | | | | | | s00 | sp0 | spr | spr | spr | |
|-----------------------|-----------------------|-----------------------|-----------------------|-----------------------|------------------|---------------|-------------|-----------------------|--------------------------|-------------|-------|
| | | | | | | ungepolstert | Sitzpolster | Sitz- + Rückenpolster | durchgängiges Vorpolster | Vollpolster | |
| Armlehne 200 | | | | | | ungepolstert | 229,- | | | | |
| | s00 200 200 200 | sp0 200 200 200 | spr 200 200 200 | spr 200 200D 200 | spr 200 200V 200 | Stoffklasse 1 | | 274,- | 312,- | 342,- | 327,- |
| | | | | | | Stoffklasse 2 | | 282,- | 324,- | 359,- | 351,- |
| | | | | | | Stoffklasse 3 | | 289,- | 338,- | 374,- | 374,- |
| | | | | | | Stoffklasse 4 | | 297,- | 350,- | 389,- | 398,- |
| | | | | | | Stoffklasse 5 | | 304,- | 365,- | 406,- | 421,- |
| | | | | | | Stoffklasse 6 | | 312,- | 375,- | 422,- | 446,- |
| | | | | | | Stoffklasse 7 | | 319,- | 386,- | 444,- | 471,- |
| 90 54 55 46 6,6 8,3 8 | 90 54 55 46 6,6 7,5 8 | 90 54 55 46 6,6 8,0 8 | 90 54 55 46 6,6 8,7 8 | 90 54 55 46 6,6 8,2 8 | Leder | | 365,- | 456,- | 539,- | 615,- | |
| Armlehne 202* | | | | | | ungepolstert | 229,- | | | | |
| | s00 201 200 202 | sp0 201 200 202 | spr 201 200 202 | spr 201 200D 202 | spr 201 200V 202 | Stoffklasse 1 | | 274,- | 312,- | 342,- | 327,- |
| | | | | | | Stoffklasse 2 | | 282,- | 324,- | 359,- | 351,- |
| | | | | | | Stoffklasse 3 | | 289,- | 338,- | 374,- | 374,- |
| | | | | | | Stoffklasse 4 | | 297,- | 350,- | 389,- | 398,- |
| | | | | | | Stoffklasse 5 | | 304,- | 365,- | 406,- | 421,- |
| | | | | | | Stoffklasse 6 | | 312,- | 375,- | 422,- | 446,- |
| | | | | | | Stoffklasse 7 | | 319,- | 386,- | 444,- | 471,- |
| 90 57 55 46 6,6 6,6 8 | 90 57 55 46 6,6 7,8 8 | 90 57 55 46 6,6 8,3 8 | 90 57 55 46 6,6 9,0 8 | 90 57 55 46 6,6 8,5 8 | Leder | | 365,- | 456,- | 539,- | 615,- | |

Optionen/Zubehör:

| | | | | | |
|--|--------|--------|--------|--------|--------|
| Gestell alusilber polyamidbeschichtet | + 3,- | + 3,- | + 3,- | + 3,- | + 3,- |
| Filzgleiter FI030 / FI290 garcia 200 (FI030 / FI 202 garcia 201) | + 6,- | + 6,- | + 6,- | + 6,- | + 6,- |
| QuickClick-Gelenk- Flüstergleiter Kunststoff schwarz, Ø 18 mm, GE028-GE028* | + 10,- | + 10,- | + 10,- | + 10,- | + 10,- |
| QuickClick-Gelenk- Flüstergleiter Filz schwarz, Ø 18 mm, GE029-GE029* | + 10,- | + 10,- | + 10,- | + 10,- | + 10,- |
| QuickClick-Gelenk- Flüstergleiter PTFE schwarz, Ø 18 mm, GE030-GE030* | + 10,- | + 10,- | + 10,- | + 10,- | + 10,- |
| Edelstahlgestell (ohne Armlehne) | + 56,- | + 56,- | + 56,- | + 56,- | + 56,- |
| Edelstahlgestell (mit Armlehne) | + 89,- | + 89,- | + 89,- | + 89,- | + 89,- |
| Platznummer plnr-007 (inkl. Aufnahmevorrichtung) | + 19,- | + 19,- | + 27,- | + 27,- | |
| Platznummer plnr-008 (inkl. Aufnahmevorrichtung) | | | + 19,- | + 19,- | + 19,- |
| Klappbügel-Reihenverbindung | + 24,- | + 24,- | + 24,- | + 24,- | + 24,- |
| Auszieh-Reihenverbindung | + 22,- | + 22,- | + 22,- | + 22,- | + 22,- |
| Platznummer | + 20,- | + 20,- | + 20,- | + 20,- | + 20,- |
| Stapelwanne | + 14,- | + 14,- | + 14,- | + 14,- | + 14,- |

*Gleiter für Gestell 200 und 200/1 (Gestell 201: Kunststoff GE028-GE038 / Filz GE029-GE039 / PTFE GE030-GE040)

Weiteres Zubehör:

Transportkarren

Seite 100

Rückenausfräsungen:

| | | | | | |
|----------|----------|----------|----------|----------|----------|
| aufr-201 | aufr-202 | aufr-203 | aufr-209 | aufr-206 | aufr-289 |
| | | | | | |
| + 25,- | + 25,- | + 13,- | + 13,- | + 13,- | + 13,- |
| aufr-214 | aufr-210 | aufr-211 | aufr-017 | aufr-010 | aufr-010 |
| | | | | | |
| + 13,- | + 13,- | + 25,- | + 13,- | + 7,- | + 14,- |

Achsmaße:

| | | | |
|------------------|------------|------------|------------|
| Stuhl - Stuhl: | 510 mm | | |
| Armlehne: | 200 | 201 | 202 |
| Stuhl - Sessel: | 540 mm | 540 mm | 540 mm |
| Sessel - Sessel: | 550 mm | 550 mm | 580 mm |

garcia 200/1 / 201

Design: Martin Mostböck

Gestell: Rundstahlrohr Ø 18 x 2 mm, verchromt oder polyamidbeschichtet gemäß Hauskollektion (**außer** alusilber)
Schale: Formschichtholz 6/12 mm, unsichtbar verschraubt
Armlehnen: Mit Kunststoffummantelung 'Softgrip' schwarz (*Armlehne 202 und Hinterfüße Ø 22 mm)
Ausführung: Natur, Beiztöne gegen Aufpreis siehe Seite 102
Polsterung: Sitz + Rücken: 20 mm
Gleiter: Polyamidgleiter KU206-KU207 garcia 200 und 200/1
 Polyamidgleiter KU206-KU208 garcia 201



| | | 000 | Op0 | Opr | Opr | Opr | |
|---------------|-------|---------------|-------------|-----------------------|--------------------------|-------------|-------|
| | | ungepolstert | Sitzpolster | Sitz- + Rückenpolster | durchgängiges Vorpolster | Vollpolster | |
| ohne Armlehne | | ungepolstert | 218,- | | | | |
| | | Stoffklasse 1 | | 270,- | 313,- | 338,- | 303,- |
| | | Stoffklasse 2 | | 277,- | 324,- | 351,- | 325,- |
| | | Stoffklasse 3 | | 284,- | 337,- | 365,- | 348,- |
| | | Stoffklasse 4 | | 293,- | 348,- | 378,- | 372,- |
| | | Stoffklasse 5 | | 300,- | 360,- | 392,- | 395,- |
| | | Stoffklasse 6 | | 308,- | 371,- | 407,- | 418,- |
| | | Stoffklasse 7 | | 316,- | 383,- | 420,- | 441,- |
| | Leder | | 362,- | 452,- | 511,- | 582,- | |

| | | s00 | sp0 | spr | spr | spr | |
|---------------|-------|---------------|-------------|-----------------------|--------------------------|-------------|-------|
| | | ungepolstert | Sitzpolster | Sitz- + Rückenpolster | durchgängiges Vorpolster | Vollpolster | |
| Armlehne 200 | | ungepolstert | 258,- | | | | |
| | | Stoffklasse 1 | | 309,- | 352,- | 377,- | 342,- |
| | | Stoffklasse 2 | | 316,- | 363,- | 390,- | 364,- |
| | | Stoffklasse 3 | | 323,- | 376,- | 404,- | 387,- |
| | | Stoffklasse 4 | | 332,- | 387,- | 417,- | 412,- |
| | | Stoffklasse 5 | | 339,- | 399,- | 431,- | 434,- |
| | | Stoffklasse 6 | | 347,- | 410,- | 446,- | 457,- |
| | | Stoffklasse 7 | | 355,- | 422,- | 460,- | 480,- |
| | Leder | | 402,- | 491,- | 550,- | 621,- | |
| Armlehne 202* | | ungepolstert | 258,- | | | | |
| | | Stoffklasse 1 | | 309,- | 352,- | 377,- | 342,- |
| | | Stoffklasse 2 | | 316,- | 363,- | 390,- | 364,- |
| | | Stoffklasse 3 | | 323,- | 376,- | 404,- | 387,- |
| | | Stoffklasse 4 | | 332,- | 387,- | 417,- | 412,- |
| | | Stoffklasse 5 | | 339,- | 399,- | 431,- | 434,- |
| | | Stoffklasse 6 | | 347,- | 410,- | 446,- | 457,- |
| | | Stoffklasse 7 | | 355,- | 422,- | 460,- | 480,- |
| | Leder | | 402,- | 491,- | 550,- | 621,- | |

Optionen/Zubehör:

| | | | | | |
|--|--------|--------|--------|--------|--------|
| Gestell alusilber polyamidbeschichtet | + 3,- | + 3,- | + 3,- | + 3,- | + 3,- |
| Filzgleiter FI030 / FI290 garcia 200 (FI030 / FI202 garcia 201) | + 6,- | + 6,- | + 6,- | + 6,- | + 6,- |
| QuickClick-Gelenk-Flüstergleiter Kunststoff schwarz, Ø 18 mm, GE028-GE028* | + 10,- | + 10,- | + 10,- | + 10,- | + 10,- |
| QuickClick-Gelenk-Flüstergleiter Filz schwarz, Ø 18 mm, GE029-GE029 * | + 10,- | + 10,- | + 10,- | + 10,- | + 10,- |
| QuickClick-Gelenk-Flüstergleiter PTFE schwarz, Ø 18 mm, GE030-GE030* | + 10,- | + 10,- | + 10,- | + 10,- | + 10,- |
| Edelstahlgestell (ohne Armlehne) | + 56,- | + 56,- | + 56,- | + 56,- | + 56,- |
| Edelstahlgestell (mit Armlehne) | + 89,- | + 89,- | + 89,- | + 89,- | + 89,- |
| Gestell 203 aus verstärktem Stahlrohr Ø 22 x 2,5 mm (Schwerlaststuhl) | | | | | |
| Schale 204 aus Formschichtholz 6/12 mm Nur ohne Armlehne | + 73,- | + 73,- | + 73,- | + 73,- | + 73,- |
| Achtung: Stuhl verbreitert sich um 50 mm, Gleiter**) Nicht in Edelstahl | | | | | |
| Platznummer plnr-007 (inkl. Aufnahmevorrichtung) | + 19,- | + 19,- | + 27,- | + 27,- | |
| Platznummer plnr-008 (inkl. Aufnahmevorrichtung) | | | + 19,- | + 19,- | + 19,- |
| Klappbügel-Reihenverbindung | + 24,- | + 24,- | + 24,- | + 24,- | + 24,- |
| Auszieh-Reihenverbindung | + 22,- | + 22,- | + 22,- | + 22,- | + 22,- |
| Platznummer | + 20,- | + 20,- | + 20,- | + 20,- | + 20,- |
| Stapelwanne | + 14,- | + 14,- | + 14,- | + 14,- | + 14,- |

*Gleiter für Gestell 200 und 200/1 (Gestell 201: Kunststoff GE028-GE038 / Filz GE029-GE039 / TTFE GE030-GE040)

**Gleiter für Gestell 203: Gelenkgleiter Ø22 mm GE0210-GE210 / PTFE GE040-GE040)

Weiteres Zubehör:

Transportkarren

Seite 100

Rückenausfräsungen:

| | | | | | |
|--------|--------|--------|--------|--------|--------|
| | | | | | |
| + 25,- | + 25,- | + 13,- | + 13,- | + 13,- | + 13,- |
| | | | | | |
| + 13,- | + 13,- | + 25,- | + 13,- | + 7,- | + 14,- |

Achsmaße:

| | | | |
|------------------|--------|--------|--------|
| Stuhl - Stuhl: | 510 mm | | |
| Armlehne: | 200 | 201 | 202 |
| Stuhl - Sessel: | 540 mm | 540 mm | 540 mm |
| Sessel - Sessel: | 550 mm | 550 mm | 580 mm |

Barhocker

garcia 202

Design: Martin Mostböck

Gestell: Rundstahlrohr Ø 18 x 2 mm, verchromt oder polyamidbeschichtet
gemäß Hauskollektion (außer alusilber)









Ausführung: Natur, Beiztöne gegen Aufpreis siehe Seite 102

Schale: Formschichtholz 10 mm

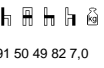
Polsterung: 20 mm

Gleiter: Polyamidgleiter KU092-KU206

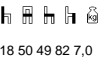
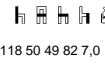

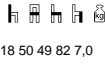
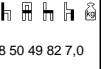



| | | | h00 ungepolstert | hp0 Sitzpolster | hpr Sitz- + Rückenpolster | hpr durchgängiges Vorpolster | |
|-------------------|--|--|--|---------------------------|--|---|-------|
| mit Sitz |  |  | ungepolstert | 286,- | | | |
| | h00 202 203 000 | hp0 202 203 000 | Stoffklasse 1 | | 333,- | | |
| | | | Stoffklasse 2 | | 338,- | | |
| | | | Stoffklasse 3 | | 347,- | | |
| | | | Stoffklasse 4 | | 368,- | | |
| | | | Stoffklasse 5 | | 377,- | | |
| | | | Stoffklasse 6 | | 385,- | | |
| | | | Stoffklasse 7 | | 392,- | | |
| |  |  | Leder | | 442,- | | |
| | 91 50 49 82 7,0 | 91 50 49 82 7,0 | | | | | |
| mit Schale |  |  | ungepolstert | 286,- | | | |
| | h00 202 202 000 | hp0 202 202 000 | Stoffklasse 1 | | 333,- | 371,- | |
| | | | Stoffklasse 2 | | 338,- | 380,- | |
| | | | Stoffklasse 3 | | 347,- | 395,- | |
| | | | Stoffklasse 4 | | 368,- | 433,- | |
| | | | Stoffklasse 5 | | 377,- | 447,- | |
| | | | Stoffklasse 6 | | 385,- | 462,- | |
| | | | Stoffklasse 7 | | 392,- | 476,- | |
| | |  |  | Leder | | 442,- | 562,- |
| | | 118 50 49 82 7,0 | 118 50 49 82 7,0 | | | | 619,- |
| |  |  | | | | | |
| | hpr 202 202 000 | hpr 202 202D 000 | | | | | |
| |  |  | | | | | |
| | 118 50 49 82 7,0 | 118 50 49 82 7,0 | | | | | |

Optionen/Zubehör:

| | | | | |
|---------------------------------------|----------------|-------|-------|-------|
| Gestell alusilber polyamidbeschichtet | + 5,- | + 5,- | + 5,- | + 5,- |
| Filtzgleiter FI030 | + 7,- | + 7,- | + 7,- | + 7,- |
| Barhocker 50 mm schmaler | ohne Mehrpreis | | | |

garcia

| | | | |
|---|--|---|--------------|
| Auszieh-Reihenverbindung |  | Material: Stahl verchromt, Ø 6 mm | 22,- |
| Klappbügel-Reihenverbindung für Edelstahlgestelle |  | | 24,- |
| Platznummer *) |  | | 20,- |
| Reihenschild rsch-003 *) Stuhl muss mit Auszieh-RV ausgestattet sein |  | Material: Kunststoff weiß, Gravur schwarz Schriftgröße: 12 mm Maß (B x H): 55 x 46 mm | 26,- |
| Platznummernhalter plnr-007 Ausfräsung für Platznummer inkl. eingeklebter Metallplatte 000/s00 und 0p0/sp0 Ausfräsung für Platznummer inkl. eingeklebter Metallplatte 0pr/spr und 0pr/D/spr/D (Polsterdoppel oben angepasst) | | | 10,- 18,- |
| Platznummernhalter plnr-008 Kunststoffteil schwarz mit Magnet aufgeschraubt auf das Rückenpolster | | | 10,- |
| Platznummer für plnr-007 und plnr-008* |  | Material: Edelstahl, Gravur schwarz Schriftgröße: 15 mm Maß: (B x H) 23,4 x 23,4 mm | 9,- |
| Magnetheber zur Entfernung der Platznummer magr-001 | | | 23,- |



GARCIA



Polyamidgleiter
polyamide
gliders



Filzgleiter
felt gliders



Flüstergleiter
silent glider
pads



plnr-007
Platznummer
seat number



plnr-008
Platznummer
seat number



fortlaufende
Numerierung
consecutive numbering



rsch-003
Reihenschild
row number



scpl-200
Schreibtابلar
fahrbar
movable
writing tablet



scpl-201
Schreibtابلar
hochklappbar
hinged writing tablet



reve-001
Auszieh-
Reihenverbindung
extractable
ganging device



Klappbügel-
Reihenverbindung
hinged clamp
ganging device



007
Transportkarren
trolley



contract chair 297

Design: KARL SCHWANZER

KOLLEKTION 58
KARL SCHWANZER



Gestell: Buche, Vorderfüße Massivholz, Hinterfüße Bugholz massiv
Rahmen: Fingerverzinkt, Holzverbindung mit Verleimfräsung und zusätzlichen Massivholz Eckverbindern
Hinterzarge: Bugholz massiv
Sitz: Formschichtholz mit Sitzmulde, 4 mm
Rücken: Formschichtholz, 6,5 mm
Ausführung: Natur, Beiztöne gegen Aufpreis siehe Seite 102
Gleiter: Polyamidgleiter KU028, Ø 22 mm

| | | |
|--|---------------|------------------------------|
|  ks-000 co02 297 297 000  85,5 49 42 45,5 7,5 6 | ungepolstert | 000 ungepolstert 471,- |
| | Stoffklasse 1 | |
| | Stoffklasse 2 | |
| | Stoffklasse 3 | |
| | Stoffklasse 4 | |
| | Stoffklasse 5 | |
| | Stoffklasse 6 | |
| | Stoffklasse 7 | |
| | Leder | |

Optionen/Zubehör:

| | |
|------------------------------------|--------|
| Filzgleiter FI190, Ø 17 mm | + 6,- |
| Metallkappengleiter ME007 | + 8,- |
| Klappreihenverbindung Klapp-RV-297 | + 32,- |
| Gestell, Sitz und Rücken Ahorn | + 69,- |
| Komplett gebeizt | + 10,- |
| Natur lackiert, Rücken gebeizt | + 21,- |

Weiteres Zubehör:

Transportkarren 007

Seite 100



KOLLEKTION.58 CONTRACT CHAIR



Polyamidgleiter
polyamide
gliders



Filzgleiter
felt gliders



Metallkappen-
gleiter
gliders with metal
caps



007
Transportkarren
trolley

KOLLEKTION.58 KARL SCHWANZER

Design: Karl Schwanzer

KOLLEKTION 58 KARL SCHWANZER

| | | Buche | Eiche | Walnuss | |
|-----------------|--|---------------|---------|---------|---------|
| Fauteuil |  <p>Gestell: Flachstahl, verchromt</p> <p>Armauflage: Massivholz Massivholz Buche</p> <p>Unterkonstruktion: Buche massiv/Sperrholz Unterpolsterung: mit Gurtbespannung</p> <p>ks-spr co01-295</p> <p>815 710 730 430 530 24,5</p> | Stoffklasse 1 | 1.414,- | 1.429,- | 1.439,- |
| | | Stoffklasse 2 | 1.451,- | 1.466,- | 1.476,- |
| | | Stoffklasse 3 | 1.489,- | 1.504,- | 1.514,- |
| | | Stoffklasse 4 | 1.527,- | 1.542,- | 1.552,- |
| | | Stoffklasse 5 | 1.564,- | 1.579,- | 1.589,- |
| | | Stoffklasse 6 | 1.601,- | 1.616,- | 1.626,- |
| | | Stoffklasse 7 | 1.639,- | 1.654,- | 1.664,- |
| | | Leder Polo | 2.076,- | 2.091,- | 2.101,- |

Optionen/Zubehör:

| | | | |
|--|------|------|------|
| Armlehnen gebeizt | 11,- | 11,- | 11,- |
| Armlehnen Decklack schwarz matt oder weiß matt | 47,- | 47,- | 47,- |

| | | Buche | Eiche | Walnuss |
|-------------------|---|---------|---------|---------|
| Side Table |  <p>Tischfüße: Formrohr</p> <p>Tischplatte: Spanplatte, Kantenprofil Holz</p> <p>Glasplatte: Einscheiben-Sicherheitsglas mit polierten Kanten Glasplatte 920 x 600 mm</p> <p>ks-bt</p> <p>475 1600 600</p> | 1.461,- | 1.623,- | 1.839,- |
| | | | | |



Optionen/Zubehör:



| | | | |
|--------------------------------------|-------|-------|-------|
| Tischplatte gebeizt | 26,- | 26,- | 26,- |
| Decklack schwarz matt oder weiß matt | 165,- | 165,- | 165,- |

| | | | | |
|-------------------------|---|--|--|---------|
| Outdoor Fauteuil |  <p>Gestell: Metall, polyamidbeschichtet braun</p> <p>Lattenrost: Akazienholz massiv, geölt</p> <p>ks-s00 co01-296</p> <p>815 690 730 390 530 24</p> | | | 1.145,- |
| | | | | |

KOLLEKTION BENTWOOD



Design: Adolf Krischanitz



| | | | | |
|----------------|---|----------------------------------|---------------|-------|
| contract chair |  | Gestell: Bugholz Buche massiv | ungepolstert | 379,- |
| | | Sitzschale: Formholz | Stoffklasse 1 | 448,- |
| | | Polster: Vorpolster | Stoffklasse 2 | 460,- |
| | | Polyamidgleiter | Stoffklasse 3 | 473,- |
| | | | Stoffklasse 4 | 485,- |
| | | | Stoffklasse 5 | 498,- |
| | | | Stoffklasse 6 | 510,- |
| | | | Stoffklasse 7 | 523,- |
| |  830 545 620 455 670 8,0 bent-s00 co01-236 / bent-spr co01-236 236/D | | Leder Polo | 627,- |

| | | | | |
|----------|--|----------------------------------|---------------|-------|
| armchair |  | Gestell: Bugholz Buche massiv | ungepolstert | 379,- |
| | | Sitzschale: Formholz | Stoffklasse 1 | 518,- |
| | | Polster: Vollpolster | Stoffklasse 2 | 538,- |
| | | Polyamidgleiter | Stoffklasse 3 | 556,- |
| | | | Stoffklasse 4 | 575,- |
| | | | Stoffklasse 5 | 593,- |
| | | | Stoffklasse 6 | 612,- |
| | | | Stoffklasse 7 | 631,- |
| |  770 580 620 460 610 10,0 bent-s00 co02-237 / bent-spr co02-237 237/V | | Leder Polo | 754,- |

Optionen/Zubehör:

| | |
|---------------------------------------|------|
| Griffloch Ausfräsung Aufr-036 | 9,- |
| Buche gebeizt | 13,- |
| Decklack schwarz matt oder weiss matt | 83,- |

| | | | | |
|--------|---|--|----------------|---------|
| daybed |  | Gestell: Bugholz Buche massiv, decklackiert | Gurtbespannung | 2.206,- |
| | | Unterpolsterung: Gurtbespannung schwarz | Stoffklasse 1 | 3.194,- |
| | | Rahmen für Gurtbespannung: Schichtverleimt | Stoffklasse 2 | 3.239,- |
| | | Optional: Polsterauflage, Nackenkissen | Stoffklasse 3 | 3.282,- |
| | | | Stoffklasse 4 | 3.326,- |
| | | | Stoffklasse 5 | 3.371,- |
| | | | Stoffklasse 6 | 3.414,- |
| | | | Stoffklasse 7 | 3.458,- |
| |  445 650 1950 385 20,0 bent-000 co04-239 | | Leder Polo | 3.677,- |

| | | | | |
|----------|---|---|----------------|---------|
| chairbed |  | Gestell: Bugholz Buche massiv, decklackiert Liegefläche seitlich verleimt | Gurtbespannung | 2.206,- |
| | | Unterpolsterung: Gurtbespannung schwarz | | |
| | | Rahmen für Gurtbespannung: Schichtverleimt | | |
| | | Optional: Nackenkissen | | |
| |  445 650 1950 385 20,0 bent-000 co03-238 | | | |

Nackenkissen:



| | | | |
|---------------|-------|---------------|-------|
| Stoffklasse 1 | 156,- | Stoffklasse 5 | 183,- |
| Stoffklasse 2 | 162,- | Stoffklasse 6 | 190,- |
| Stoffklasse 3 | 170,- | Stoffklasse 7 | 197,- |
| Stoffklasse 4 | 176,- | Leder Polo | 203,- |



Li-Lith 500

Design: Gregor Eichinger

Gestell: Buche massiv
Sperrholzformteile: Innen und außen Messerfurnier
Sitz: Formschichtholz, 8,1 mm
Rücken: Formschichtholz, 8,1 mm
Armlehnen: Buche massiv
Ausführung: Natur, Beiztöne gegen Aufpreis siehe Seite 102
Polsterung: Sitz: 10 mm
Rücken: 10 mm
Gleiter: Polyamidgleiter KU-028, Ø 22 mm

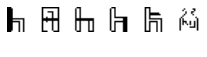
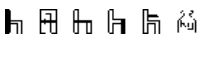

| | | | | s00 | sp0 | spr |
|-------------|--|--|---------------|--------------|-------------|-----------------------|
| | | | | ungepolstert | Sitzpolster | Sitz- + Rückenpolster |
| 2 Armlehnen |  sp0 500 500 500 500 |  spr 500 500 500 500 | ungepolstert | | | |
| | | | Stoffklasse 1 | | 662,- | 713,- |
| | Stoffklasse 2 | | 689,- | 740,- | | |
| | Stoffklasse 3 | | 716,- | 767,- | | |
| | Stoffklasse 4 | | 743,- | 794,- | | |
| | Stoffklasse 5 | | 770,- | 821,- | | |
| | Stoffklasse 6 | | 797,- | 848,- | | |
| | Stoffklasse 7 | | 824,- | 875,- | | |
| | Leder | | 805,- | 914,- | | |
| |  83 57 53 47 68 9 |  83 57 53 47 68 9,5 | | | | |

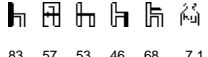
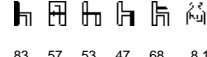
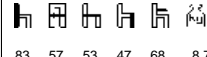
| Armlehne links: Stuhlgestell und Sitz 501 Armlehne rechts: Stuhlgestell und Sitz 502 | | | | s00 | sp0 | spr |
|---|---|---|---|---------------|-------------|-----------------------|
| | | | | ungepolstert | Sitzpolster | Sitz- + Rückenpolster |
| mit 1 Armlehne |  AL rechts s00 502 500 502 500 AL links s00 501 500 501 500 |  AL rechts sp0 502 500 502 500 AL links sp0 501 500 501 500 |  AL rechts spr 502 500 502 500 AL links spr 501 500 501 500 | ungepolstert | 421,- | |
| | | | | Stoffklasse 1 | | 504,- |
| | Stoffklasse 2 | | 528,- | 579,- | | |
| | Stoffklasse 3 | | 551,- | 602,- | | |
| | Stoffklasse 4 | | 574,- | 624,- | | |
| | Stoffklasse 5 | | 597,- | 649,- | | |
| | Stoffklasse 6 | | 620,- | 672,- | | |
| | Stoffklasse 7 | | 643,- | 695,- | | |
| | Leder | | 627,- | 736,- | | |
| |  83 57 53 46 68 7,1 |  83 57 53 47 68 8,1 |  83 57 53 47 68 8,7 | | | |

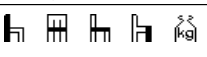
| | | | | bp0 | |
|-----------|--|--|---------------|-------------|-------|
| | | | | Sitzpolster | |
| Barhocker |  hp0 509 509 000 |  92 42 42 71 6 | ungepolstert | | |
| | | | Stoffklasse 1 | | 572,- |
| | Stoffklasse 2 | | 585,- | | |
| | Stoffklasse 3 | | 598,- | | |
| | Stoffklasse 4 | | 611,- | | |
| | Stoffklasse 5 | | 623,- | | |
| | Stoffklasse 6 | | 636,- | | |
| | Stoffklasse 7 | | 650,- | | |
| | Leder | | 631,- | | |

Optionen/Zubehör:

| | | | |
|--|--------|--------|---------|
| Filzgleiter FI190, Ø 17 mm | + 6,- | + 6,- | + 6,- |
| Gestell Eiche | + 63,- | + 63,- | + 63,- |
| Komplett gebeizt nach Hauskollektion | + 33,- | + 33,- | + 33,- |
| Gestell und Rücken decklackiert nach RAL | + 91,- | + 91,- | + 91,- |
| Sitz matt decklackiert innen und außen nach RAL (nur Sitz ungepolstert) | + 56,- | | |
| Sitz matt decklackiert außen nach RAL (nur Sitz gepolstert) | | + 33,- | |
| Rücken matt decklackiert beidseitig oder innen/aussen nach RAL (nur Rücken ungepolstert) | + 45,- | + 45,- | |
| Rücken matt decklackiert außen nach RAL (nur Rücken gepolstert) | | | + 33,- |
| Metallschutz/Fußabstellring für Barhocker | | | + 100,- |



Sonder - Edition Roland Rainer 588,-
 Sitz- und Rücken decklackiert nach RAL
 ungepolstert

Li-Lith Bank 505 / 506

Design: Gregor Eichinger

Gestell: Buche massiv
Sperrholzformteile: Innen und außen Messerfurnier
Sitz: Formschichtholz, 8,1 mm
Rücken: Formschichtholz, 8,1 mm
Armlehnen: Buche massiv
Ausführung: Natur, Beiztöne gegen Aufpreis siehe Seite 102
Polsterung: Sitz: 10 mm
Rücken: 10 mm
Gleiter: Polyamidgleiter KU-028 , Ø 22 mm



| | | | | b00 | bp0 | bpr |
|--------------------|--------------------|--------------------|---------------|---------------------|---------------------|-----------------------|
| | | | | ungepolstert | Sitzpolster | Sitz- + Rückenpolster |
| 2 Armlehnen | | | ungepolstert | | | |
| | | | Stoffklasse 1 | | 1.052,- | 1.063,- |
| | | | Stoffklasse 2 | | 1.099,- | 1.110,- |
| | | | Stoffklasse 3 | | 1.144,- | 1.156,- |
| | | | Stoffklasse 4 | | 1.190,- | 1.202,- |
| | | | Stoffklasse 5 | | 1.237,- | 1.248,- |
| | | | Stoffklasse 6 | | 1.283,- | 1.295,- |
| | | | Stoffklasse 7 | | 1.329,- | 1.341,- |
| | | | Leder | | 1.273,- | 1.403,- |
| | | | | bp0 505 505 505 500 | bpr 505 505 505 500 | |
| | | | | | | |
| | 83 138 53 47 68 18 | 83 138 53 47 68 19 | | | | |

| | | | | b00 | bp0 | bpr |
|--------------------|--------------------|--------------------|---------------|---------------------|---------------------|-----------------------|
| | | | | ungepolstert | Sitzpolster | Sitz- + Rückenpolster |
| 2 Armlehnen | | | ungepolstert | | | |
| | | | Stoffklasse 1 | | 1.233,- | 1.369,- |
| | | | Stoffklasse 2 | | 1.279,- | 1.415,- |
| | | | Stoffklasse 3 | | 1.326,- | 1.461,- |
| | | | Stoffklasse 4 | | 1.372,- | 1.507,- |
| | | | Stoffklasse 5 | | 1.418,- | 1.554,- |
| | | | Stoffklasse 6 | | 1.465,- | 1.600,- |
| | | | Stoffklasse 7 | | 1.511,- | 1.646,- |
| | | | Leder | | 1.454,- | 1.810,- |
| | | | | bp0 506 506 506 500 | bpr 506 506 506 500 | |
| | | | | | | |
| | 83 138 53 47 68 24 | 83 138 53 47 68 25 | | | | |

Optionen/Zubehör:

| | | | |
|--|--|---------|---------|
| Filzgleiter FI190, Ø 17 mm | | + 6,- | + 6,- |
| Gestell Eiche | | + 149,- | + 149,- |
| Komplett gebeizt nach Hauskollektion, ohne Rückwand | | + 45,- | + 45,- |
| Komplett gebeizt nach Hauskollektion, mit Rückwand | | + 56,- | + 56,- |
| Gestell und Rücken decklackiert nach RAL, ohne Rückwand | | + 114,- | + 114,- |
| Gestell und Rücken decklackiert nach RAL, mit Rückwand | | + 148,- | + 148,- |
| Sitz matt decklackiert außen nach RAL (nur Sitz gepolstert), ohne Rückwand | | + 56,- | |
| Rücken matt decklackiert außen nach RAL (nur Rücken ungepolstert), ohne Rückwand | | + 56,- | |
| Rücken matt decklackiert außen nach RAL (nur Rücken gepolstert), ohne Rückwand | | | + 33,- |



LI-LITH



Polyamidgleiter
polyamide gliders



Filzgleiter
felt gliders



Metallschutz
Fußabstellring
metal cover
footrest

listo 210

Design: Werner Leeg

Gestell: Rundstahlrohr Ø 22 x 2 mm,
verchromt oder polyamidbeschichtet gemäß Hauskollektion (**außer** alusilber)

Sitz und Rücken: Formschichtholz 10 mm

Armlehnen: Wahlweise mit Kunststoffummantelung 'Softgrip' schwarz oder Holzauflage

Ausführung: Natur, Beiztöne gegen Aufpreis siehe Seite 102

Polsterung: Sitz: 20 mm
Rücken: 20 mm

Gleiter: Polyamidgleiter KU217-KU218



| | | | | | 000 | Op0 | Opr | Opr |
|----------------------|---------------------|---------------------|---------------------|---------------------|---------------|-------------|-----------------------|-------------|
| | | | | | ungepolstert | Sitzpolster | Sitz- + Rückenpolster | Vollpolster |
| ohne Armlehne | | | | | ungepolstert | 190,- | | |
| | 000 210 210 210 000 | Op0 210 210 210 000 | Opr 210 210 210 000 | Opr 210 215 210 000 | Stoffklasse 1 | | 220,- | 266,- |
| | | | | | Stoffklasse 2 | | 228,- | 278,- |
| | | | | | Stoffklasse 3 | | 235,- | 290,- |
| | | | | | Stoffklasse 4 | | 243,- | 302,- |
| | | | | | Stoffklasse 5 | | 251,- | 314,- |
| | | | | | Stoffklasse 6 | | 258,- | 326,- |
| | | | | | Stoffklasse 7 | | 267,- | 338,- |
| 77 48 56 46 6,6 10 | 77 48 56 46 6,1 10 | 77 48 56 46 6,8 10 | 77 48 56 46 6,6 10 | Leder | | 310,- | 414,- | |
| | | | | | | | | 479,- |

| | | | | | s00 | sp0 | spr | spr |
|-----------------------|-----------------------|-----------------------|-----------------------|---------------------|---------------|-------------|-----------------------|-------------|
| | | | | | ungepolstert | Sitzpolster | Sitz- + Rückenpolster | Vollpolster |
| Armlehne 210 | | | | | ungepolstert | 232,- | | |
| | s00 210 210 210 210 | sp0 210 210 210 210 | spr 210 210 210 210 | spr 210 215 210 210 | Stoffklasse 1 | | 262,- | 308,- |
| | | | | | Stoffklasse 2 | | 270,- | 320,- |
| | | | | | Stoffklasse 3 | | 278,- | 332,- |
| | | | | | Stoffklasse 4 | | 285,- | 344,- |
| | | | | | Stoffklasse 5 | | 293,- | 356,- |
| | | | | | Stoffklasse 6 | | 300,- | 368,- |
| | | | | | Stoffklasse 7 | | 309,- | 380,- |
| 77 54 56 46 67 7,8 10 | 77 54 56 46 67 7,3 10 | 77 54 56 46 67 7,9 10 | 77 54 56 46 67 7,7 10 | Leder | | 352,- | 456,- | |
| | | | | | | | | 521,- |
| Armlehne 212 | | | | | ungepolstert | 269,- | | |
| | s00 210 210 210 212 | sp0 210 210 210 212 | spr 210 210 210 212 | spr 210 215 210 212 | Stoffklasse 1 | | 300,- | 345,- |
| | | | | | Stoffklasse 2 | | 307,- | 357,- |
| | | | | | Stoffklasse 3 | | 315,- | 369,- |
| | | | | | Stoffklasse 4 | | 322,- | 381,- |
| | | | | | Stoffklasse 5 | | 330,- | 393,- |
| | | | | | Stoffklasse 6 | | 337,- | 405,- |
| | | | | | Stoffklasse 7 | | 346,- | 417,- |
| 77 56 56 46 67 8,1 10 | 77 56 56 46 67 7,6 10 | 77 56 56 46 67 8,2 10 | 77 56 56 46 67 8,0 10 | Leder | | 389,- | 493,- | |
| | | | | | | | | 558,- |

Optionen/Zubehör:

| | | | | |
|---|--------|--------|--------|--------|
| Gestell alusilber polyamidbeschichtet | + 3,- | + 3,- | + 3,- | + 3,- |
| Filzgleiter FI217-FI218 | + 6,- | + 6,- | + 6,- | + 6,- |
| QuickClick-Gelenk-Flüstergleiter Kunststoff schwarz, Ø 22 mm, GE038-GE038 | + 10,- | + 10,- | + 10,- | + 10,- |
| QuickClick-Gelenk-Flüstergleiter Filz schwarz, Ø 22 mm, GE039-GE039 | + 10,- | + 10,- | + 10,- | + 10,- |
| QuickClick-Gelenk-Flüstergleiter PTFE schwarz, Ø 22 mm, GE040-GE040 | + 10,- | + 10,- | + 10,- | + 10,- |
| Klappbügel-Reihenverbindung | + 24,- | + 24,- | + 24,- | + 24,- |
| Auszieh-Reihenverbindung | + 22,- | + 22,- | + 22,- | + 22,- |
| Platznummer plnr-007 (inkl. Aufnahmevorrichtung) | + 19,- | + 19,- | + 27,- | |
| Platznummer plnr-008 (inkl. Aufnahmevorrichtung) | | | + 19,- | + 19,- |
| Platznummer | + 19,- | + 19,- | + 19,- | + 19,- |
| Reihenschild | + 34,- | + 34,- | + 34,- | + 34,- |
| Rollen | + 87,- | + 87,- | + 87,- | + 87,- |
| Rückenlehne 30 mm oder 50 mm höher | + 11,- | + 16,- | + 16,- | + 16,- |

Weiteres Zubehör:

Transportkarren

Seite 100

Rückenausfräsungen:

| | | | |
|----------|----------|----------|----------|
| aufr-201 | aufr-203 | aufr-289 | aufr-206 |
| | | | |
| + 25,- | + 14,- | + 13,- | + 14,- |
| aufr-205 | aufr-210 | aufr-211 | |
| | | | |
| + 25,- | + 14,- | + 25,- | |

Achsmaße:

Stuhl - Stuhl: 490 mm

Armlehne:

Stuhl - Sessel: 530 mm

Sessel - Sesse: 550 mm

212

540 mm

570 mm

listo 210

Design: Werner Leeg

Gestell: Rundstahlrohr Ø 22 x 2 mm,
verchromt oder polyamidbeschichtet gemäß Hauskollektion (**außer** alusilber)

Sitz und Rücken: Formschichtholz 10 mm







Armlehnen: Wahlweise mit Kunststoffummantelung 'Softgrip' schwarz oder Holzauflage





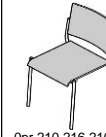







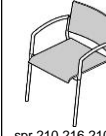

Ausführung: Natur, Beiztöne gegen Aufpreis siehe Seite 102

Polsterung: Sitz: 20 mm
Rücken: 20 mm

Gleiter: Polyamidgleiter KU217-KU218

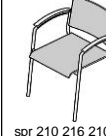

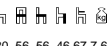
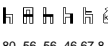
| | | | | | 000 | Op0 | Opr | Opr |
|----------------------|---|---|---|---|---------------|-------------|-----------------------|-------------|
| | | | | | ungepolstert | Sitzpolster | Sitz- + Rückenpolster | Vollpolster |
| ohne Armlehne |  |  |  |  | ungepolstert | 190,- | | |
| | 000 210 211 210 000 | Op0 210 211 210 000 | Opr 210 211 210 000 | Opr 210 216 210 000 | Stoffklasse 1 | | 220,- | 266,- |
| |  |  |  |  | Stoffklasse 2 | | 228,- | 278,- |
| | 80 48 56 46 6,6 10 | 80 48 56 46 6,1 10 | 80 48 56 46 6,8 10 | 80 48 56 46 6,6 10 | Stoffklasse 3 | | 235,- | 290,- |
| | | | | | Stoffklasse 4 | | 243,- | 302,- |
| | | | | | Stoffklasse 5 | | 251,- | 314,- |
| | | | | | Stoffklasse 6 | | 258,- | 326,- |
| | | | | | Stoffklasse 7 | | 267,- | 338,- |
| | | | | Leder | | 310,- | 414,- | |

| | | | | | s00 | sp0 | spr | spr |
|---------------------|---|---|---|---|---------------|-------------|-----------------------|-------------|
| | | | | | ungepolstert | Sitzpolster | Sitz- + Rückenpolster | Vollpolster |
| Armlehne 210 |  |  |  |  | ungepolstert | 232,- | | |
| | s00 210 211 210 210 | sp0 210 211 210 210 | spr 210 211 210 210 | spr 210 216 210 210 | Stoffklasse 1 | | 262,- | 308,- |
| |  |  |  |  | Stoffklasse 2 | | 270,- | 320,- |
| | 80 54 56 46 67 7,8 10 | 80 54 56 46 67 7,3 10 | 80 54 56 46 67 7,9 10 | 80 54 56 46 67 7,7 10 | Stoffklasse 3 | | 278,- | 332,- |
| | | | | | Stoffklasse 4 | | 285,- | 344,- |
| | | | | | Stoffklasse 5 | | 293,- | 356,- |
| | | | | | Stoffklasse 6 | | 300,- | 368,- |
| | | | | | Stoffklasse 7 | | 309,- | 380,- |
| | | | | Leder | | 352,- | 456,- | |
| Armlehne 212 |  |  |  |  | ungepolstert | 269,- | | |
| | s00 210 211 210 212 | sp0 210 211 210 212 | spr 210 211 210 212 | spr 210 216 210 212 | Stoffklasse 1 | | 300,- | 345,- |
| |  |  |  |  | Stoffklasse 2 | | 307,- | 357,- |
| | 80 56 56 46 67 8,1 10 | 80 56 56 46 67 7,6 10 | 80 56 56 46 67 8,2 10 | 80 56 56 46 67 8,0 10 | Stoffklasse 3 | | 315,- | 369,- |
| | | | | | Stoffklasse 4 | | 322,- | 381,- |
| | | | | | Stoffklasse 5 | | 330,- | 393,- |
| | | | | | Stoffklasse 6 | | 337,- | 405,- |
| | | | | | Stoffklasse 7 | | 346,- | 417,- |
| | | | | Leder | | 389,- | 493,- | |

Optionen/Zubehör:



| | | | | |
|---|--------|--------|--------|--------|
| Gestell alusilber polyamidbeschichtet | + 3,- | + 3,- | + 3,- | + 3,- |
| Filzgleiter FI217-FI218 | + 6,- | + 6,- | + 6,- | + 6,- |
| QuickClick-Gelenk-Flüstergleiter Kunststoff schwarz, Ø 22 mm, GE038-GE038 | + 10,- | + 10,- | + 10,- | + 10,- |
| QuickClick-Gelenk-Flüstergleiter Filz schwarz, Ø 22 mm, GE039-GE039 | + 10,- | + 10,- | + 10,- | + 10,- |
| QuickClick-Gelenk-Flüstergleiter PTFE schwarz, Ø 22 mm, GE040-GE040 | + 10,- | + 10,- | + 10,- | + 10,- |
| Klappbügel-Reihenverbindung | + 24,- | + 24,- | + 24,- | + 24,- |
| Auszieh-Reihenverbindung | + 22,- | + 22,- | + 22,- | + 22,- |
| Platznummer plnr-007 (inkl. Aufnahmevorrichtung) | + 19,- | + 19,- | + 27,- | |
| Platznummer plnr-008 (inkl. Aufnahmevorrichtung) | | | + 19,- | + 19,- |
| Platznummer | + 19,- | + 19,- | + 19,- | + 19,- |
| Reihenschild | + 34,- | + 34,- | + 34,- | + 34,- |
| Rollen | + 87,- | + 87,- | + 87,- | + 87,- |
| Rückenlehne 30 mm oder 50 mm höher | + 11,- | + 16,- | + 16,- | + 16,- |

Weiteres Zubehör:

Transportkarren

Seite 100

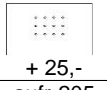
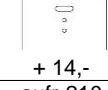
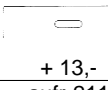
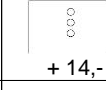
Rückenausfräsungen:

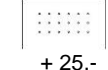
| | | | |
|---|---|---|---|
|  |  |  |  |
| + 25,- | + 14,- | + 13,- | + 14,- |
|  |  |  | |
| + 25,- | + 14,- | + 25,- | |

Achsmaße:

Stuhl - Stuhl: 490 mm

Armlehne:

Stuhl - Sessel: 530 mm

Sessel - Sesse: 550 mm

212

540 mm

570 mm

listo 210

Design: Werner Leeg

Gestell: Rundstahlrohr Ø 22 x 2 mm,
verchromt oder polyamidbeschichtet gemäß Hauskollektion (**außer** alusilber)

Sitz und Rücken: Formschichtholz 10 mm

Armlehnen: Wahlweise mit Kunststoffummantelung 'Softgrip' schwarz oder Holzauflage

Ausführung: Natur, Beiztöne gegen Aufpreis siehe Seite 102

Polsterung: Sitz: 20 mm
Rücken: 20 mm

Gleiter: Polyamidgleiter KU217-KU218



| | | | | | 000 | 0p0 | 0pr | 0pr |
|----------------------|---------------------|---------------------|---------------------|---------------------|---------------|-------------|-----------------------|-------------|
| | | | | | ungepolstert | Sitzpolster | Sitz- + Rückenpolster | Vollpolster |
| ohne Armlehne | | | | | ungepolstert | 212,- | | |
| | 000 210 211 211 000 | 0p0 210 211 211 000 | 0pr 210 211 211 000 | 0pr 210 216 211 000 | Stoffklasse 1 | | 242,- | 287,- |
| | | | | | Stoffklasse 2 | | 250,- | 299,- |
| | 80 48 56 46 6,6 10 | 80 48 56 46 6,1 10 | 80 48 56 46 6,8 10 | 80 48 56 46 6,6 10 | Stoffklasse 3 | | 257,- | 312,- |
| | | | | | Stoffklasse 4 | | 265,- | 324,- |
| | | | | | Stoffklasse 5 | | 272,- | 336,- |
| | | | | | Stoffklasse 6 | | 280,- | 348,- |
| | | | | | Stoffklasse 7 | | 289,- | 360,- |
| | | | | | Leder | | 331,- | 436,- |
| | | | | | | | | 501,- |

| | | | | | s00 | sp0 | spr | spr |
|---------------------|-----------------------|-----------------------|-----------------------|-----------------------|---------------|-------------|-----------------------|-------------|
| | | | | | ungepolstert | Sitzpolster | Sitz- + Rückenpolster | Vollpolster |
| Armlehne 210 | | | | | ungepolstert | 254,- | | |
| | s00 210 211 211 210 | sp0 210 211 211 210 | spr 210 211 211 210 | spr 210 216 211 210 | Stoffklasse 1 | | 284,- | 329,- |
| | | | | | Stoffklasse 2 | | 292,- | 342,- |
| | 80 54 56 46 67 7,8 10 | 80 54 56 46 67 7,3 10 | 80 54 56 46 67 7,9 10 | 80 54 56 46 67 7,7 10 | Stoffklasse 3 | | 299,- | 354,- |
| | | | | | Stoffklasse 4 | | 307,- | 366,- |
| | | | | | Stoffklasse 5 | | 314,- | 378,- |
| | | | | | Stoffklasse 6 | | 322,- | 390,- |
| | | | | | Stoffklasse 7 | | 331,- | 402,- |
| | | | | | Leder | | 373,- | 478,- |
| | | | | | | | | 543,- |
| Armlehne 212 | | | | | ungepolstert | 291,- | | |
| | s00 210 211 211 212 | sp0 210 211 211 212 | spr 210 211 211 212 | spr 210 216 211 212 | Stoffklasse 1 | | 321,- | 367,- |
| | | | | | Stoffklasse 2 | | 329,- | 379,- |
| | 80 56 56 46 67 8,1 10 | 80 56 56 46 67 7,6 10 | 80 56 56 46 67 8,2 10 | 80 56 56 46 67 8,0 10 | Stoffklasse 3 | | 336,- | 391,- |
| | | | | | Stoffklasse 4 | | 344,- | 403,- |
| | | | | | Stoffklasse 5 | | 351,- | 415,- |
| | | | | | Stoffklasse 6 | | 359,- | 427,- |
| | | | | | Stoffklasse 7 | | 368,- | 439,- |
| | | | | | Leder | | 410,- | 515,- |
| | | | | | | | | 580,- |

Optionen/Zubehör:

| | | | | |
|---|--------|--------|--------|--------|
| Gestell alusilber polyamidbeschichtet | + 3,- | + 3,- | + 3,- | + 3,- |
| Filzgleiter FI217-FI218 | + 6,- | + 6,- | + 6,- | + 6,- |
| QuickClick-Gelenk-Flüstergleiter Kunststoff schwarz, Ø 22 mm, GE038-GE038 | + 10,- | + 10,- | + 10,- | + 10,- |
| QuickClick-Gelenk-Flüstergleiter Filz schwarz, Ø 22 mm, GE039-GE039 | + 10,- | + 10,- | + 10,- | + 10,- |
| QuickClick-Gelenk-Flüstergleiter PTFE schwarz, Ø 22 mm, GE040-GE040 | + 10,- | + 10,- | + 10,- | + 10,- |
| Klappbügel-Reihenverbindung | + 24,- | + 24,- | + 24,- | + 24,- |
| Auszieh-Reihenverbindung | + 22,- | + 22,- | + 22,- | + 22,- |
| Platznummer plnr-007 (inkl. Aufnahmevorrichtung) | + 19,- | + 19,- | + 27,- | |
| Platznummer plnr-008 (inkl. Aufnahmevorrichtung) | | | + 19,- | + 19,- |
| Platznummer | + 19,- | + 19,- | + 19,- | + 19,- |
| Reihenschild | + 34,- | + 34,- | + 34,- | + 34,- |
| Rollen | + 87,- | + 87,- | + 87,- | + 87,- |
| Rückenlehne 30 mm oder 50 mm höher | + 11,- | + 16,- | + 16,- | + 16,- |

Weiteres Zubehör:

Transportkarren

Seite 100

Rückenausfräsungen:







| | | | |
|----------|----------|----------|----------|
| | | | |
| aufr-201 | aufr-203 | aufr-289 | aufr-206 |
| + 25,- | + 14,- | + 13,- | + 14,- |
| | | | |
| aufr-205 | aufr-210 | aufr-211 | |
| + 25,- | + 14,- | + 25,- | |

Achsmaße:

Stuhl - Stuhl: 490 mm

Armlehne: 210 212
Stuhl - Sessel: 530 mm 540 mm
Sessel - Sesse: 550 mm 570 mm

listo 210

| | | | |
|--|---|--|------|
| Auszieh-Reihenverbindung |  | Material: Stahl verchromt, Ø 6 mm | 22,- |
| Klappbügel-Reihenverbindung |  | | 24,- |
| Platznummer *) |  | | 19,- |
| Platznummernhalter plnr-007 Ausfräsung für Platznummer inkl. eingeklebter Metallplatte 000/s00 und Op0/sp0 | | | 10,- |
| Ausfräsung für Platznummer inkl. eingeklebter Metallplatte Opr/spr und Opr/D/spr/D (Polsterdoppel oben angepasst) |  | | 18,- |
| Platznummernhalter plnr-008 Kunststoffteil schwarz mit Magnet aufgeschraubt auf das Rückenpolster | | | 10,- |
| Platznummer für plnr-007 und plnr-008* |  | Material: Edelstahl, Gravur schwarz Schrifthöhe: 15 mm Maß: (B x H) 23,4 x 23,4 mm | 9,- |
| Magnezheber zur Entfernung der Platznummer magr-001 | | | 22,- |
| Reihenschild *) |  | | 34,- |
| Reihenschild rsch-003 *) Stuhl muss mit Auszieh-RV ausgestattet sein |  | Material: Kunststoff weiß, Gravur schwarz Schrifthöhe: 12 mm Maß (B x H): 55 x 46 mm | 26,- |



LISTO



Polyamidgleiter
polyamide
gliders



Filzgleiter
felt gliders



Flüstergleiter
silent glider
pads



plnr-007
Platznummer
seat number



plnr-008
Platznummer
seat number



fortlaufende
Nummerierung
consecutive
numbering



rsch
Reihenschild
row number



rsch-003
Reihenschild
row number



scpl-211
Schreibtisch
fahrbar
movable
writing tablet



reve-001
Auszieh-Reihen-
verbindung
extractable
ganging device



Klappbügel-
Reihenverbindung
hinged clamp
ganging device



002
Transportkarren
trolley



007
Transportkarren
trolley

liya 410

Design: KIM KIM DESIGN

Gestell: Rundstahlrohr Ø 18 x 2 mm,
verchromt
4 Stapelpuffer kunststoff

Sitz und Rücken: Formschichtholz 10 mm stark
genietet
schwarz gebeizt C9709

Polsterung: auf Anfrage

Gleiter: Polyamidgleiter schwarz KU092-KU093



| | | | |
|---------------|--------------------------------|--|-------|
| ohne Armlehne | | | |
| | 0pr 410 410 410 000 | | |
| | | | 129,- |
| | 80,5 45 51 46 4,9 10 | | |

Optionen/Zubehör:

| | |
|--|-------------|
| Filzgleiter FI030-FI031 | + 6,- |
| POM-Gleiter KUs010-KUs011, mit PTFE-Ausrüstung | + 6,- |
| Sitzpolsterung | auf Anfrage |
| weitere Beiztöne der Hauskollektion | auf Anfrage |
| Reihenverbindung | auf Anfrage |
| Kinderstuhlgröße | auf Anfrage |



logochair swing 443, stapelbar

Design: Charles Polin

- Gestell:** Rundstahlrohr 22 x 2,5 mm, ZSTE Freischwingerqualität **verchromt**
- Schale:** Formholz, **Schale unsichtbar verschraubt mit Stapelplatte**
- Ausführung:** Natur, Beiztöne gegen Aufpreis siehe Seite 102
- Polsterung:** Sitz: 20 mm
Rücken: 20 mm (Vorpolster), **unsichtbar verschraubt**, 10 mm (Vollpolster)
- Armlehnen:** Stahlrohr Ø 22 x 2,5 mm Freischwingerqualität ZSTE
442 ohne Rückenbügel, **ohne** Armlehnauflage
443 mit Rückenbügel, **ohne** Armlehnauflage
- Gleiter:** Ohne Gleiter oder wahlweise Polyamidgleiter KU084-KU084



| | | | | | | s00 | sp0 | spr | spr | spr | |
|---------------------|--|--|--|--|--|--------------------------|---------------|-----------------------|--------------------------|-------------|-------|
| | | | | | | ungepolstert | Sitzpolster | Sitz- + Rückenpolster | durchgängiges Vorpolster | Vollpolster | |
| Armlehne 442 | | | | | | ungepolstert | 183,- | | | | |
| | | | | | | | Stoffklasse 1 | 214,- | 249,- | 283,- | 284,- |
| | | | | | | | Stoffklasse 2 | 219,- | 258,- | 292,- | 309,- |
| | | | | | | | Stoffklasse 3 | 225,- | 266,- | 300,- | 335,- |
| | | | | | | | Stoffklasse 4 | 228,- | 276,- | 309,- | 361,- |
| | | | | | | | Stoffklasse 5 | 234,- | 288,- | 323,- | 383,- |
| | | | | | | | Stoffklasse 6 | 239,- | 299,- | 337,- | 404,- |
| | | | | | | | Stoffklasse 7 | 245,- | 311,- | 351,- | 424,- |
| | | | | | | Leder | 272,- | 358,- | 398,- | 523,- | |
| | | | | | | * 52 57 45 66,5 8,1 5 | | | | | |
| | | | | | | * 52 57 46,5 66,5 8,7 6 | | | | | |
| | | | | | | * 52 57 46,5 66,5 9,4 6 | | | | | |
| | | | | | | * 52 57 46,5 66,5 9,6 6 | | | | | |
| | | | | | | * 52 57 46,5 66,5 8,6 6 | | | | | |
| Armlehne 443 | | | | | | ungepolstert | 264,- | | | | |
| | | | | | | | Stoffklasse 1 | 295,- | 329,- | 364,- | 365,- |
| | | | | | | | Stoffklasse 2 | 299,- | 338,- | 373,- | 390,- |
| | | | | | | | Stoffklasse 3 | 305,- | 347,- | 381,- | 415,- |
| | | | | | | | Stoffklasse 4 | 309,- | 357,- | 390,- | 442,- |
| | | | | | | | Stoffklasse 5 | 314,- | 368,- | 404,- | 464,- |
| | | | | | | | Stoffklasse 6 | 320,- | 380,- | 418,- | 484,- |
| | | | | | | | Stoffklasse 7 | 326,- | 391,- | 431,- | 505,- |
| | | | | | | Leder | 352,- | 438,- | 479,- | 604,- | |
| | | | | | | * 52 57 45 66,5 8,8 5 | | | | | |
| | | | | | | * 52 57 46,5 66,5 9,4 6 | | | | | |
| | | | | | | * 52 57 46,5 66,5 10,1 6 | | | | | |
| | | | | | | * 52 57 46,5 66,5 10,3 6 | | | | | |
| | | | | | | * 52 57 46,5 66,5 9,3 6 | | | | | |

Optionen/Zubehör:

| | | | | | |
|--|--------|--------|--------|--------|--------|
| Gestell polyamidbeschichtet HK (außer alusilber) | + 20,- | + 20,- | + 20,- | + 20,- | + 20,- |
| Gestell alusilber polyamidbeschichtet | + 23,- | + 23,- | + 23,- | + 23,- | + 23,- |
| Armauflage Softgripschlauch schwarz Ø 26 mm | + 9,- | + 9,- | + 9,- | + 9,- | + 9,- |
| Armauflage Buche massiv, ca. 30 mm breit, Armlehnenhöhe + 5 mm | + 41,- | + 41,- | + 41,- | + 41,- | + 41,- |
| Armauflage Kunststoff schwarz, ca. 28 mm breit, Armlehnenhöhe + 5 mm | + 22,- | + 22,- | + 22,- | + 22,- | + 22,- |
| Komfortpolster Schale, Sitz- und Rücken Schaum 25 mm und HACOflex 4 mm | | | | | + 56,- |
| Gewicht wie SPR/D, SH 47 cm, Stapelbarkeit 5 Stück | | | | | |
| Filzgleiter FI042 | + 7,- | + 7,- | + 7,- | + 7,- | + 7,- |

Weiteres Zubehör:

Transportkarren karren-002 (Verwendung von vorne)

Seite 100

Schalenformen (xxx)/-ausfräsungen:

| Schale 442 | Schale 443 |
|-------------------|--------------------|
| | |
| | |
| aufr-056 + 7,- | aufr-056 + 14,- |

*Gesamthöhe:

Schalenform 442 eckig

885 mm

Schalenform 443 rund

840 mm

logochair swing 445, nicht stapelbar

Design: Charles Polin

- Gestell:** Rundstahlrohr 22 x 2,5 mm, ZSTE Freischwingerqualität **verchromt**
- Schale:** Formholz, **Schale unsichtbar verschraubt**
- Ausführung:** Natur, Beiztöne gegen Aufpreis siehe Seite 102
- Polsterung:** Sitz: 20 mm
Rücken: 20 mm (Vorpolster), **unsichtbar verschraubt**, 10 mm (Vollpolster)
- Armlehnen:** Stahlrohr Ø 22 x 2,5 mm Freischwingerqualität ZSTE
442 ohne Rückenbügel **ohne** Armlehnauflage
443 mit Rückenbügel **ohne** Armlehnauflage
- Gleiter:** Ohne Gleiter oder wahlweise Polyamidgleiter KU084-KU084



nicht stapelbar

| | | | | | | s00 | sp0 | spr | spr | spr | |
|---------------------|-----------------------|------------------------|------------------------|-----------------------|------------------|---------------|-------------|-----------------------|--------------------------|-------------|-------|
| | | | | | | ungepolstert | Sitzpolster | Sitz- + Rückenpolster | durchgängiges Vorpolster | Vollpolster | |
| Armlehne 442 | | | | | | ungepolstert | 163,- | | | | |
| | s00 445 xxx 442 | sp0 445 xxx 442 | spr 445 xxx 442 | spr 445 xxxD 442 | spr 445 xxxV 442 | Stoffklasse 1 | | 194,- | 228,- | 262,- | 264,- |
| | | | | | | Stoffklasse 2 | | 198,- | 237,- | 272,- | 289,- |
| | | | | | | Stoffklasse 3 | | 204,- | 245,- | 280,- | 314,- |
| | | | | | | Stoffklasse 4 | | 207,- | 256,- | 289,- | 341,- |
| | | | | | | Stoffklasse 5 | | 213,- | 267,- | 303,- | 362,- |
| | | | | | | Stoffklasse 6 | | 219,- | 279,- | 316,- | 383,- |
| * 52 57 45 66,5 8,1 | * 52 57 46,5 66,5 8,7 | * 52 57 46,5 66,5 9,4 | * 52 57 46,5 66,5 9,6 | * 52 57 46,5 66,5 8,6 | Stoffklasse 7 | | 225,- | 290,- | 330,- | 404,- | |
| | | | | | | Leder | | 251,- | 337,- | 377,- | 502,- |
| Armlehne 443 | | | | | | ungepolstert | 243,- | | | | |
| | s00 445 xxx 443 | sp0 445 xxx 443 | spr 445 xxx 443 | spr 445 xxxD 443 | spr 445 xxxV 443 | Stoffklasse 1 | | 274,- | 309,- | 343,- | 344,- |
| | | | | | | Stoffklasse 2 | | 279,- | 318,- | 352,- | 370,- |
| | | | | | | Stoffklasse 3 | | 285,- | 326,- | 360,- | 395,- |
| | | | | | | Stoffklasse 4 | | 288,- | 336,- | 370,- | 421,- |
| | | | | | | Stoffklasse 5 | | 294,- | 348,- | 383,- | 443,- |
| | | | | | | Stoffklasse 6 | | 299,- | 359,- | 397,- | 464,- |
| * 52 57 45 66,5 8,8 | * 52 57 46,5 66,5 9,4 | * 52 57 46,5 66,5 10,1 | * 52 57 46,5 66,5 10,3 | * 52 57 46,5 66,5 9,3 | Stoffklasse 7 | | 305,- | 371,- | 411,- | 484,- | |
| | | | | | | Leder | | 332,- | 418,- | 458,- | 583,- |

Optionen/Zubehör:

| | | | | | |
|--|--------|--------|--------|--------|--------|
| Gestell polyamidbeschichtet HK (außer alusilber) | + 20,- | + 20,- | + 20,- | + 20,- | + 20,- |
| Gestell alusilber polyamidbeschichtet | + 23,- | + 23,- | + 23,- | + 23,- | + 23,- |
| Armauflage Softgripschlauch schwarz Ø 26 mm | + 9,- | + 9,- | + 9,- | + 9,- | + 9,- |
| Armauflage Kunststoff schwarz, ca. 28 mm breit, Armlehnenhöhe + 5 mm | + 22,- | + 22,- | + 22,- | + 22,- | + 22,- |
| Armauflage Buche massiv, ca. 30 mm breit, Armlehnenhöhe + 5 mm | + 41,- | + 41,- | + 41,- | + 41,- | + 41,- |
| Komfortpolster Schale, Sitz- und Rücken Schaum 25 mm und HACOflex 4 mm | | | | | + 56,- |
| Gewicht wie SPR/D, SH 47 cm | | | | | |
| Filzgleiter FI042 | + 7,- | + 7,- | + 7,- | + 7,- | + 7,- |

Schalenformen (xxx)-ausfräsungen:

| Schale 442 | Schale 443 |
|-------------------|--------------------|
| | |
| aufr-056 + 7,- | aufr-056 + 14,- |

*Gesamthöhe:

Schalenform 442 eckig 885 mm
Schalenform 443 rund 840 mm

logochair 495

Design: Charles Polin

Gestell: Rundstahlrohr Ø 18 x 2 mm, verchromt oder polyamidbeschichtet gemäß Hauskollektion (**außer** alusilber) Multifunktionselement Polyamid PA 6/GF anthrazit

Schale: Formholz, **unsichtbar befestigt**, Schalenformen siehe unten

Ausführung: Natur, Beiztöne gegen Aufpreis siehe Seite 102

Polsterung: Sitz: 20 mm; Rücken: Vorpölster 15 mm, Vollpölster 10 mm (hinten 4 mm Hacoflex), **unsichtbar verschraubt**

Armlehnen: 495 Stahlbügel offen Ø 16 x 2 mm

Gleiter: Polyamidgleiter KU093-KU111, Ø 18 mm schwarz



| | | | | | 000 | Op0 | Opr | Opr | Opr | | | | | | | | | | | | | | | |
|---------------------|-----------------|-----------------|-----------------|------------------|---------------------|---------------|-----------------------|--------------------------|-------------|---------------------|-------|--|--|--|---------------------|--|--|--|--|---------------------|--|--|--|--|
| | | | | | ungepölstert | Sitzpölster | Sitz- + Rückenpölster | durchgängiges Vorpölster | Vollpölster | | | | | | | | | | | | | | | |
| ohne Armlehne | | | | | | ungepölstert | 139,- | | | | | | | | | | | | | | | | | |
| | 000 495 xxx 000 | Op0 495 xxx 000 | Opr 495 xxx 000 | Opr 495 xxxD 000 | Opr 495 xxxV 000 | Stoffklasse 1 | | 170,- | 205,- | 239,- | 240,- | | | | | | | | | | | | | |
| | | | | | | Stoffklasse 2 | | 175,- | 214,- | 248,- | 266,- | | | | | | | | | | | | | |
| | | | | | | Stoffklasse 3 | | 181,- | 222,- | 256,- | 291,- | | | | | | | | | | | | | |
| | | | | | | Stoffklasse 4 | | 184,- | 232,- | 266,- | 317,- | | | | | | | | | | | | | |
| | | | | | | Stoffklasse 5 | | 190,- | 244,- | 279,- | 339,- | | | | | | | | | | | | | |
| | | | | | | Stoffklasse 6 | | 196,- | 255,- | 293,- | 360,- | | | | | | | | | | | | | |
| | | | | | | Stoffklasse 7 | | 201,- | 267,- | 307,- | 380,- | | | | | | | | | | | | | |
| * 50,5 55 46 5,8 20 | | | | | * 50,5 55 47 6,3 20 | | | | | * 50,5 55 47 6,9 15 | | | | | * 50,5 55 47 7,1 15 | | | | | * 50,5 55 47 5,9 15 | | | | |
| | | | | | Leder | | 228,- | 314,- | 354,- | 479,- | | | | | | | | | | | | | | |

| | | | | | s00 | sp0 | spr | spr | spr | | | | | | | | | | | | | | | |
|--------------------------|-----------------|-----------------|-----------------|------------------|--------------------------|---------------|-----------------------|--------------------------|-------------|--------------------------|-------|--|--|--|--------------------------|--|--|--|--|--------------------------|--|--|--|--|
| | | | | | ungepölstert | Sitzpölster | Sitz- + Rückenpölster | durchgängiges Vorpölster | Vollpölster | | | | | | | | | | | | | | | |
| Armlehne 495 | | | | | | ungepölstert | 196,- | | | | | | | | | | | | | | | | | |
| | s00 495 xxx 495 | sp0 495 xxx 495 | spr 495 xxx 495 | spr 495 xxxD 495 | spr 495 xxxV 495 | Stoffklasse 1 | | 227,- | 262,- | 296,- | 297,- | | | | | | | | | | | | | |
| | | | | | | Stoffklasse 2 | | 232,- | 271,- | 305,- | 323,- | | | | | | | | | | | | | |
| | | | | | | Stoffklasse 3 | | 238,- | 279,- | 313,- | 348,- | | | | | | | | | | | | | |
| | | | | | | Stoffklasse 4 | | 241,- | 289,- | 323,- | 374,- | | | | | | | | | | | | | |
| | | | | | | Stoffklasse 5 | | 247,- | 301,- | 336,- | 396,- | | | | | | | | | | | | | |
| | | | | | | Stoffklasse 6 | | 253,- | 312,- | 350,- | 417,- | | | | | | | | | | | | | |
| | | | | | | Stoffklasse 7 | | 258,- | 324,- | 364,- | 437,- | | | | | | | | | | | | | |
| * 56,3 55 46 65,5 6,9 20 | | | | | * 56,3 55 47 65,5 7,4 20 | | | | | * 56,3 55 47 65,5 8,0 15 | | | | | * 56,3 55 47 65,5 8,2 15 | | | | | * 56,3 55 47 65,5 7,0 15 | | | | |
| | | | | | Leder | | 285,- | 371,- | 411,- | 536,- | | | | | | | | | | | | | | |

Optionen/Zubehör:

| | | | | | |
|--|--------|--------|--------|--------|--------|
| Komfortschale 495/1, Gesamthöhe 88,0 cm, Gewicht + 200 g | + 7,- | + 7,- | + 7,- | + 7,- | + 7,- |
| Komfortschale 496/1, Gesamthöhe 89,0 cm, Gewicht + 200 g | + 7,- | + 7,- | + 7,- | + 7,- | + 7,- |
| Reihenverbindung (für Stuhlverbindungen) Stahlblech verchromt | + 5,- | + 5,- | + 5,- | + 5,- | + 5,- |
| Reihenverbindung (für Stuhlverbindungen) Stahlblech Pulverbeschichtet schwarzgrau | + 6,- | + 6,- | + 6,- | + 6,- | + 6,- |
| Reihenverbindung paniksicher (für Stuhlverbindungen) Stahlblech verchromt | + 6,- | + 6,- | + 6,- | + 6,- | + 6,- |
| Reihenverbindung paniksicher (für Stuhlverbindungen) Stahlblech Pulverbeschichtet schwarzgrau | + 8,- | + 8,- | + 8,- | + 8,- | + 8,- |
| Reihenverbindung paniksicher (für Stuhlverbindungen) Stahlblech verchromt, zertifiziert DIN 14703 | + 9,- | + 9,- | + 9,- | + 9,- | + 9,- |
| Reihenverb. paniksicher (für Stuhlverb.) Stahlbl. Pulverbesch. schwarzgrau, zertifiziert DIN 14703 | + 11,- | + 11,- | + 11,- | + 11,- | + 11,- |
| Ausziehbare Reihenverbindung (für Sessel), Stahlblech verchromt | + 20,- | + 20,- | + 20,- | + 20,- | + 20,- |
| Ausziehbare Reihenverbindung (für Sessel), Stahlblech Pulverbeschichtet schwarzgrau | + 22,- | + 22,- | + 22,- | + 22,- | + 22,- |
| Ausziehbare RV paniksicher (für Sessel), Stahlblech verchromt | + 22,- | + 22,- | + 22,- | + 22,- | + 22,- |
| Ausziehbare RV paniksicher (für Sessel), Stahl Pulverbeschichtet schwarzgrau | + 24,- | + 24,- | + 24,- | + 24,- | + 24,- |
| Armauflage Softgripschlauch schwarz | + 9,- | + 9,- | + 9,- | + 9,- | + 9,- |
| Armauflage Buche massiv (Armlehnhöhe plus 5 mm) | + 41,- | + 41,- | + 41,- | + 41,- | + 41,- |
| Gestell alusilber polyamidbeschichtet | + 3,- | + 3,- | + 3,- | + 3,- | + 3,- |
| Filzgleiter FI050-FI051 Ø 18 mm, schwarz | + 6,- | + 6,- | + 6,- | + 6,- | + 6,- |
| POM-Gleiter KU-125-KU122, mit PTFE-Ausrüstung | + 6,- | + 6,- | + 6,- | + 6,- | + 6,- |
| QuickClick-Gelenk- Flüstergleiter Kunststoff schwarz, Ø 18 mm, GE028-GE028 | + 10,- | + 10,- | + 10,- | + 10,- | + 10,- |
| QuickClick-Gelenk- Flüstergleiter Filz schwarz, Ø 18 mm, GE029-GE029 | + 10,- | + 10,- | + 10,- | + 10,- | + 10,- |
| QuickClick-Gelenk- Flüstergleiter PTFE schwarz, Ø 18 mm, GE030-GE030 | + 10,- | + 10,- | + 10,- | + 10,- | + 10,- |
| Reihenschild rsch-009 | + 15,- | + 15,- | + 15,- | + 15,- | + 15,- |
| Platznummer plnr-007 | + 19,- | + 19,- | + 19,- | + 19,- | |
| Platznummer plnr-008 | + 0,- | + 0,- | + 19,- | + 19,- | + 19,- |
| Platznummer plnr-009 Kunststoff | + 9,- | + 9,- | + 9,- | + 9,- | + 9,- |
| Schale Buche querfurniert | + 16,- | + 16,- | + 16,- | + 16,- | |
| Schale Eiche, querfurniert, (Messerfurnier) | + 47,- | + 47,- | + 47,- | + 47,- | |
| Schalen in HPL | | | | | |

Seite 80

Weiteres Zubehör:

Transportkarren

Seite 100

Schalenformen(XXX)-ausfräsungen:

| Schale 495 Schale 495/1 | Schale 496 Schale 496/1 | Schale 497 |
|----------------------------|----------------------------|------------|
| | | |
| aufR-056 + 6,- | aufR-056 + 12,- | |

Achsmäße:

Stuhl - Stuhl:
Stuhl - Sessel:
Sessel - Sessel:

Mit Panik-RV

500 mm
543 mm
588 mm

Ohne Panik-RV

500 mm
530 mm
565 mm

*Gesamthöhe:

| Schalenform | 495 rund | 845 mm | 495/1 rund | 880 mm |
|-------------|------------|--------|-------------|--------|
| Schalenform | 496 eckig | 865 mm | 496/1 eckig | 890 mm |
| Schalenform | 497 trapez | 870 mm | | |

logochair-bänke 499

logoCHAIR

Design: Charles Polin

Gestell: Rundstahlrohr, verchromt oder polyamidbeschichtet
gemäß Hauskollektion (**außer** alusilber)
Traverse 60 x 40 mm, **verchromt**
Fuß Rundrohr 30 x 1,5 mm





Schale: Formholz, Schalenformen siehe unten

Ausführung: Natur, Beiztöne gegen Aufpreis siehe Seite 102

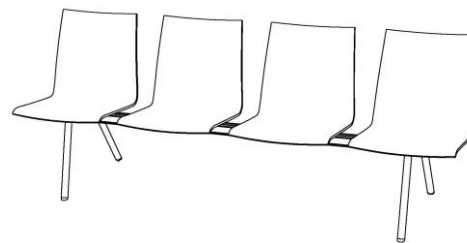
Polsterung: Sitz: 20 mm
Rücken: 15 mm (Vorpolster), 10 mm (Vollpolster)

Gleiter: Polyamidgleiter KU124-KU123

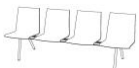

| | b00 2-sitzig Länge: ca. 973 mm | b00 3-sitzig Länge: ca. 1503 mm | b00 4-sitzig Länge: ca. 2033 mm | b00 5-sitzig Länge: ca. 2563 mm |
|--------------|---|---|---|--|
| |  |  |  |  |
| | b00 499 xxx 000 | b00 499 xxx 000 | b00 499 xxx 000 | b00 499 xxx 000 |
| ungepolstert | 621,- | 788,- | 956,- | 1.125,- |



Optionen/Zubehör:

| | | | | |
|--|---------------|---------|---------|---------|
| Fuß alusilber polyamidbeschichtet | + 6,- | + 6,- | + 6,- | + 6,- |
| Ablageplatte 45 x 45 cm, kapo-032 statt Sitzschale | kein Aufpreis | | | |
| Ablageplatte 45 x 45 cm, kapo-030 statt Sitzschale | + 43,- | + 43,- | + 43,- | + 43,- |
| Eckteil für Bank kapo-032 mit Ablageplatte (zur Selbstmontage) | + 269,- | + 269,- | + 269,- | + 269,- |
| Eckteil für Bank kapo-030 mit Ablageplatte (zur Selbstmontage) | + 331,- | + 331,- | + 331,- | + 331,- |
| Armlehne Stahlbügel offen Ø 18 x 2 mm (je Stück) | + 46,- | + 46,- | + 46,- | + 46,- |
| Armauflage Softgripschlauch schwarz | + 9,- | + 9,- | + 9,- | + 9,- |

Mehrpreis pro Schale:

| | Sitzpolster | Sitz- und Rückenpolster | durchgängiges Vorpolster | Vollpolster |
|---------------|-------------|-------------------------|--------------------------|-------------|
| Stoffklasse 1 | + 31,- | + 65,- | + 100,- | + 101,- |
| Stoffklasse 2 | + 36,- | + 75,- | + 109,- | + 126,- |
| Stoffklasse 3 | + 41,- | + 83,- | + 117,- | + 152,- |
| Stoffklasse 4 | + 45,- | + 93,- | + 126,- | + 178,- |
| Stoffklasse 5 | + 51,- | + 104,- | + 140,- | + 200,- |
| Stoffklasse 6 | + 56,- | + 116,- | + 154,- | + 220,- |
| Stoffklasse 7 | + 62,- | + 127,- | + 168,- | + 241,- |
| Leder | + 88,- | + 174,- | + 215,- | + 340,- |

Schalenformen:

| Schale 495, 495/1 | Schale 496, 496/1 | Schale 497 |
|---|---|--|
|  |  |  |

logochair-Vorstell Tisch 499

logoCHAIR

Design: Charles Polin

Gestell: Rundstahlrohr, verchromt oder polyamidbeschichtet
gemäß Hauskollektion (**außer** alusilber)
Fuß Rundrohr 30 x 1,5 mm

Tischkante: Kapo-030: schwarz, Ecken gerundet, * Tisch-Höhe 410 mm
Kapo-032: ABS gemäß Hauskollektion, * Tisch-Höhe 421 mm

Tischplattenbelag: Resopal® gemäß Hauskollektion, siehe Seite 78

Gleiter: Polyamidgleiter KU123

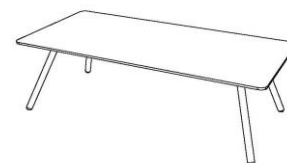

| | 499 600 x 600, H xxx mm* | 499 1200 x 600, H xxx cm* |
|----------|------------------------------------|-------------------------------------|
| kapo-030 | 325,- | 420,- |
| kapo-032 | 248,- | 313,- |

Optionen/Zubehör:

| | |
|-----------------------------------|-------|
| Fuß alusilber polyamidbeschichtet | + 6,- |
|-----------------------------------|-------|

logochair 29

Design: Charles Polin



- Gestell:** Rundstahlrohr Ø 18 x 1,5 mm, verchromt oder polyamidbeschichtet
gemäß Hauskollektion (außer alusilber)
- Ausführung:** Natur, Beiztöne gegen Aufpreis siehe Seite 102
- Schale:** Formschichtholz, unsichtbar verschraubt
- Polsterung:** Sitz: 20 mm
- Gleiter:** Polyamidgleiter schwarz KU092-KU105

stapelbar









| | | h00 | hp0 | hpr | hpr | hpr |
|------------------|-------|--------------|-------------|--------------------------|-----------------------------|-------------|
| | | ungepolstert | Sitzpolster | Sitz- + Rückenpolster | durchgängiges Vorpolster | Vollpolster |
| Schale 17 | | 265,- | | | | |
| | | | 294,- | 328,- | 362,- | 359,- |
| | | | 299,- | 337,- | 371,- | 383,- |
| | | | 305,- | 344,- | 378,- | 406,- |
| | | | 309,- | 353,- | 388,- | 430,- |
| | | | 314,- | 366,- | 401,- | 446,- |
| | | | 320,- | 376,- | 412,- | 464,- |
| | | | 325,- | 386,- | 424,- | 481,- |
| | Leder | | 351,- | 435,- | 467,- | 572,- |
| Schale 18 | | 265,- | | | | |
| | | | 294,- | 328,- | 362,- | 359,- |
| | | | 299,- | 337,- | 371,- | 383,- |
| | | | 305,- | 344,- | 378,- | 406,- |
| | | | 309,- | 353,- | 388,- | 430,- |
| | | | 314,- | 366,- | 401,- | 446,- |
| | | | 320,- | 376,- | 412,- | 464,- |
| | | | 325,- | 386,- | 424,- | 481,- |
| | Leder | | 351,- | 435,- | 467,- | 572,- |

Optionen/Zubehör:

| | | | | | |
|---------------------------------------|-------|-------|-------|-------|-------|
| Gestell alusilber polyamidbeschichtet | + 5,- | + 5,- | + 5,- | + 5,- | + 5,- |
| Filzgleiter schwarz FI030-FI045 | + 7,- | + 7,- | + 7,- | + 7,- | + 7,- |



logochair

| | | | | | |
|---|---|--|---|---|--------------------------|
| Reihenverbindung Verbindung Stuhl-Stuhl Verbindung ausziehbar Stuhl-Sessel oder Sessel-Sessel |  | Material: Farbe: optional | Stahl verchromt Pulverbeschichtet schwarzgrau | Pulverbesch. 6,- 22,- | verchromt 5,- 20,- |
| Reihenverbindung <u>paniksicher</u> Verbindung Stuhl-Stuhl Verbindung ausziehbar Stuhl-Sessel oder Sessel-Sessel |  | Material: Farbe: optional | Stahl verchromt Pulverbeschichtet schwarzgrau | Pulverbesch. 8,- 24,- | verchromt 6,- 22,- |
| Reihenverbindung <u>paniksicher</u> <u>gemäß DIN EN 14703</u> Verbindung Stuhl-Stuhl |  | Material: Farbe: optional | Stahl verchromt Pulverbeschichtet schwarzgrau | Pulverbesch. 11,- | verchromt 9,- |
| Reihenschild rsch-009 |  | Material: Kunststoff schwarz Gravur weiß Schrifthöhe: 8 mm Maß (B x H): 60 x 28 mm | 15,- | | |
| Schreibtابلar scpl-495 abnehmbar, hoch- und wegdrehbar |  | Material: Rundstahlrohr Buchenschichtholzplatte belegt mit Resopal® gemäß Hauskollektion kapo-50, 14 mm Farbe: polyamidbeschichtet gemäß Hauskollektion oder verchromt | 208,- | | |
| Nur für Stühle ohne Armlehnen | | | | | |
| Für Linkshänder extra angeben | | | | | |
| Platznummernhalter plnr-007 Ausfräsung für Platznummer inkl. eingeklebter Metallplatte 000/s00 und 0p0/sp0 Ausfräsung für Platznummer inkl. eingeklebter Metallplatte 0pr/spr und 0pr/D/spr/D (Polsterdoppel oben angepasst) | | | |  | 10,- 10,- |
| Platznummernhalter plnr-008 Kunststoffteil schwarz mit Magnet aufgeschraubt auf das Rückenpolster | | | | | 10,- |
| Platznummer für plnr-007 und plnr-008* |  | Material: Edelstahl, Gravur schwarz Schrifthöhe: 15 mm Maß: (B x H) 23,4 x 23,4 mm | 9,- | | |
| Platznummer plnr-009 Kunststoff | | | 9,- | | |
| Magnetheber zur Entfernung der Platznummer magr-001 | | | 23,- | | |
| Stuhlstapelschutzhülle sthu-003 für Stapel Stühle oder Sessel | | Material: PES Stickgewebe mit Nässestop grau, schwerentflammbar | 121,- | | |



LOGOCHAIR



Polyamidgleiter
polyamide
gliders



Filzgleiter
felt gliders



Flüstergleiter
silent glider
pads



scpl-495
Schreibratlar
writing tablet



Reihenverbindung
ganging device

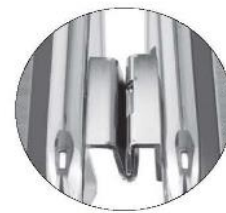

Reihenverbindung
paniksicher
anti-panic
ganging device



plnr-007
Platznummer
seat number



plnr-008
Platznummer
seat number



rsch-009
Platznummer
seat number



Auszieh-Reihenver-
bindung (Sessel),
optional paniksicher
extractable ganging
device (armchairs),
optional anti-panic
feature



002
Transportkarren
trolley



005
Transportkarren
trolley





PAN 390/391, Schale 391/390



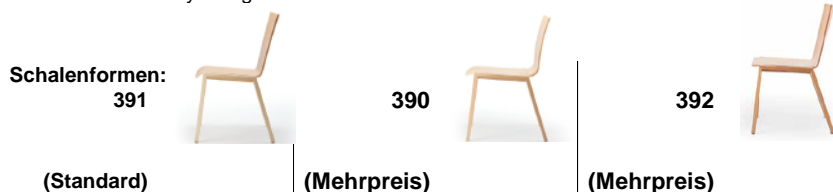

Design: KIM KIM DESIGN

Gestell: Buche massiv, 35 x 25 mm
Schale: 391, Formschichtholz, **unsichtbar verschraubt**
Armlehnen: 390 Buche massiv

Ausführung: Natur, Beiztöne gegen Aufpreis siehe Seite 102
Polsterung: Sitz: 20 mm zuzüglich 4 mm Hakoflex
 Rücken: Vorpolyester: 20 mm zuzüglich 8 mm Hakoflex
 Durchgehendes Vorpolyester 8 mm, Stoffbezug ohne Naht zwischen Sitz und Rücken
 Vollpolyester 20 mm zuzüglich 4 mm Hakoflex, Rückseite 4 mm Haloflex
Gleiter: Polyamidgleiter KU028



| | | | | | | 000 | 0p0 | 0pr | 0pr | 0pr | |
|----------------------|---|---|---|---|---|---------------|-------------|----------------------|----------------------------|---------------|-------|
| | | | | | | ungepolstert | Sitzpolster | Sitz + Rückenpolster | durchgängiges Vorpolyester | Vollpolyester | |
| ohne Armlehne |  |  |  |  |  | ungepolstert | 222,- | | | | |
| | 000 390 391 000 | 0p0 390 391 000 | 0pr 390 391 000 | 0pr 390 391D 000 | 0pr 390 391V 000 | Stoffklasse 1 | | 271,- | 320,- | 315,- | 329,- |
| | | | | | | Stoffklasse 2 | | 278,- | 331,- | 326,- | 347,- |
| | | | | | | Stoffklasse 3 | | 283,- | 339,- | 337,- | 366,- |
| | | | | | | Stoffklasse 4 | | 289,- | 349,- | 348,- | 386,- |
| | | | | | | Stoffklasse 5 | | 294,- | 358,- | 360,- | 404,- |
| | | | | | | Stoffklasse 6 | | 300,- | 368,- | 371,- | 423,- |
| | | | | | | Stoffklasse 7 | | 307,- | 378,- | 382,- | 442,- |
| | | | | | Leder | | 323,- | 421,- | 409,- | 503,- | |

| | | | | | | s00 | sp0 | spr | spr | spr | |
|-------------------------|---|---|---|---|---|---------------|-------------|----------------------|----------------------------|---------------|-------|
| | | | | | | ungepolstert | Sitzpolster | Sitz + Rückenpolster | durchgängiges Vorpolyester | Vollpolyester | |
| mit Armlehne 390 |  |  |  |  |  | ungepolstert | 233,- | | | | |
| | s00 391 391 390 | sp0 391 391 390 | spr 391 391 390 | spr 391 391D 390 | spr 391 391V 390 | Stoffklasse 1 | | 282,- | 331,- | 326,- | 339,- |
| | | | | | | Stoffklasse 2 | | 289,- | 342,- | 337,- | 358,- |
| | | | | | | Stoffklasse 3 | | 294,- | 350,- | 348,- | 377,- |
| | | | | | | Stoffklasse 4 | | 300,- | 360,- | 359,- | 397,- |
| | | | | | | Stoffklasse 5 | | 305,- | 369,- | 371,- | 415,- |
| | | | | | | Stoffklasse 6 | | 311,- | 379,- | 382,- | 434,- |
| | | | | | | Stoffklasse 7 | | 318,- | 389,- | 393,- | 453,- |
| | | | | | Leder | | 334,- | 432,- | 420,- | 514,- | |

Optionen/Zubehör:

| | |
|--|--------|
| Komfortschale 390, Buche natur, Gesamthöhe 830 mm (Lordoseunterstützung) | + 6,- |
| Komfortschale 392, Buche natur, Gesamthöhe 830 mm (Kante vorne gerade) | + 8,- |
| Gesamtbreite + 25 mm (Stühle s390 und Sessel s391) | + 10,- |
| Filzgleiter FI190, Ø 17 mm, braun | + 6,- |
| Auszieh-Reihenberbindung Auszieh-RV 390 | + 22,- |
| Aufpreis Gestell europ. Eiche, natur, oder Esche Stuhl | + 25,- |
| Aufpreis Gestell europ. Eiche, natur, oder Esche Sessel | + 29,- |
| Aufpreis Schale 391 europ. Eiche, querfurniert | + 47,- |
| Aufpreis Schale 390 europ. Eiche, längsfurniert | + 47,- |
| Platznummer plnr-004 (inkl. Aufnahmehalterung) | + 17,- |
| Platznummer plnr-007 (inkl. Aufnahmehalterung) | + 19,- |
| Platznummer plnr-008 (inkl. Aufnahmehalterung) | + 19,- |
| Reihenschild rsch-003 | + 26,- |

Weiteres Zubehör:

Transportkarren

Seite 100

Schalenfräsung:

| | | | |
|---|---|---|--------|
| Schalen 391 |  |  | + 13,- |
| Nur bei Schale 391, ohne Polster, Sitzpolster und Sitz-Rückenpolster, nicht bei Vor- und Vollpolyester, nicht bei Querfurnier | | | |

Gesamthöhe:

Schalenform 390: 830 mm
 Schalenform 391: 860 mm

Achsmaße:

Stuhl - Stuhl: 510 mm
 Stuhl - Sessel: 510 mm
 Sessel - Sessel: 510 mm

PAN 398 Fauteuil, Schale 398

Design: KIM KIM DESIGN

Gestell: Buche massiv, 40 x 30 mm
Schale: 398, Formschichtholz, **unsichtbar verschraubt**
Armlehnen: 392 Buche massiv

Ausführung: Natur, Beiztöne gegen Aufpreis siehe Seite 102
Polsterung: Sitz: 20 mm zuzüglich 4 mm Hakoflex
 Rücken: Vorpulster: 20 mm zuzüglich 8 mm Hakoflex, Steppnaht
 Durchgehendes Vorpulster 8 mm, Stoffbezug ohne Naht zwischen Sitz und Rücken
 Vollpulster 20 mm zuzüglich 4 mm Hakoflex, Rückseite 4 mm Haloflex
Komfortpulster 40 mm zuzüglich 4 mm Hakoflex, Rückseite 4 mm Hakoflex
Gleiter: Polyamidgleiter KU028

Schalenform: 398



| | | | | | | 000 | Op0 | Opr | Opr | Opr | |
|---------------|-----------------|-----------------|-----------------|------------------|------------------|---------------|-------------|-----------------------|--------------------------|-------------|-------|
| | | | | | | ungepolstert | Sitzpulster | Sitz- + Rückenpulster | durchgängiges Vorpulster | Vollpulster | |
| ohne Armlehne | | | | | | ungepolstert | 259,- | | | | |
| | 000 398 398 000 | Op0 398 398 000 | Opr 398 398 000 | Opr 398 398D 000 | Opr 398 398V 000 | Stoffklasse 1 | | 318,- | 373,- | 352,- | 375,- |
| | | | | | | Stoffklasse 2 | | 324,- | 384,- | 365,- | 397,- |
| | | | | | | Stoffklasse 3 | | 331,- | 398,- | 377,- | 419,- |
| | | | | | | Stoffklasse 4 | | 336,- | 409,- | 390,- | 441,- |
| | | | | | | Stoffklasse 5 | | 343,- | 423,- | 402,- | 464,- |
| | | | | | | Stoffklasse 6 | | 350,- | 435,- | 415,- | 486,- |
| | | | | | | Stoffklasse 7 | | 356,- | 447,- | 427,- | 508,- |
| | | | | | Leder | | 377,- | 490,- | 474,- | 568,- | |

| | | | | | | s00 | sp0 | spr | spr | spr | |
|------------------|-----------------|-----------------|-----------------|------------------|------------------|---------------|-------------|-----------------------|--------------------------|-------------|-------|
| | | | | | | ungepolstert | Sitzpulster | Sitz- + Rückenpulster | durchgängiges Vorpulster | Vollpulster | |
| mit Armlehne 392 | | | | | | ungepolstert | 278,- | | | | |
| | s00 399 398 392 | sp0 399 398 392 | spr 399 398 392 | spr 399 398D 392 | spr 399 398V 392 | Stoffklasse 1 | | 337,- | 392,- | 372,- | 394,- |
| | | | | | | Stoffklasse 2 | | 343,- | 403,- | 384,- | 416,- |
| | | | | | | Stoffklasse 3 | | 350,- | 417,- | 397,- | 439,- |
| | | | | | | Stoffklasse 4 | | 356,- | 428,- | 409,- | 460,- |
| | | | | | | Stoffklasse 5 | | 362,- | 442,- | 422,- | 483,- |
| | | | | | | Stoffklasse 6 | | 369,- | 454,- | 434,- | 506,- |
| | | | | | | Stoffklasse 7 | | 375,- | 466,- | 447,- | 527,- |
| | | | | | Leder | | 397,- | 509,- | 493,- | 587,- | |

Optionen/Zubehör:

| | |
|---|--------|
| Filzgleiter FI190, Ø 17 mm, braun | + 6,- |
| Auszieh-Reihenbindung Auszieh-RV 390 | + 22,- |
| Aufpreis Gestell europ. Eiche, natur, Stuhl | + 33,- |
| Aufpreis Gestell europ. Eiche, natur, Sessel | + 37,- |
| Aufpreis Gestell europ. Esche natur, Stuhl | + 27,- |
| Aufpreis Gestell europ. Esche natur, Sessel | + 33,- |
| Aufpreis Schale 398 europ. Eiche querfurniert | + 50,- |
| Platznummer plnr-004 (inkl. Aufnahmehalterung) | + 17,- |
| Platznummer plnr-007 (inkl. Aufnahmehalterung) | + 19,- |
| Platznummer plnr-008 (inkl. Aufnahmehalterung) | + 19,- |
| Reihenschild rsch-003 | + 26,- |
| Schwerlaustausführung Stuhl (Stuhlgestell 396) bis 200 kg | + 65,- |
| Schwerlaustausführung Sessel (Sesselgestell 397) bis 200 kg | + 65,- |

Achsmaße: Stuhl - Stuhl: 580 mm
 Stuhl - Sessel: 580 mm
 Sessel - Sessel: 580 mm

| | | Opr | Spr |
|---|---------------|-------------------|-------------------|
| | | Vollpulster komf. | Vollpulster komf. |
| Ausführung Vollpulster / Komfortpulster 40 mm | Stoffklasse 1 | 465,- | 484,- |
| | Stoffklasse 2 | 499,- | 518,- |
| | Stoffklasse 3 | 532,- | 551,- |
| | Stoffklasse 4 | 565,- | 584,- |
| | Stoffklasse 5 | 599,- | 618,- |
| | Stoffklasse 6 | 632,- | 651,- |
| | Stoffklasse 7 | 665,- | 684,- |
| | Leder | 739,- | 758,- |

Schwerlast-Ausführung Holzforschung Austria

Stuhl pan 396 bis 200 kg geprüft
 Sessel pan 397 bis 200 kg geprüft

(Mehrpreis)

PAN 390/391, Hochlehner, Schale 395 / 396 / 397

Design: KIM KIM DESIGN

Gestell: Buche massiv, 35 x 25 mm
Schale: 395 Formschichtholz, **unsichtbar verschraubt**
Armlehnen: 390 Buche massiv

Ausführung: Natur, Beiztöne gegen Aufpreis siehe Seite 102
Polsterung: Sitz: 20 mm zuzüglich 4 mm Hakoflex
 Rücken: Vorpolster: 20 mm zuzüglich 8 mm Hakoflex
 Durchgehendes Vorpolster 8 mm, Stoffbezug ohne Naht zwischen Sitz und Rücken
 Vollpolster 20 mm zuzüglich 4 mm Hakoflex, Rückseite 4 mm Haloflex
Gleiter: Polyamidgleiter KU028



Schalenformen: **395** **396 (Mehrpreis)** **397 (Mehrpreis)**

| | | | | | | 000 | Op0 | Opr | Opr | Opr | |
|----------------------|-------------------|-------------------|-------------------|-------------------|-------------------|---------------|-------------|-----------------------|--------------------------|-------------|-------|
| | | | | | | ungepolstert | Sitzpolster | Sitz- + Rückenpolster | durchgängiges Vorpolster | Vollpolster | |
| ohne Armlehne | | | | | | ungepolstert | 262,- | | | | |
| | 000 390 395 000 | Op0 390 395 000 | Opr 390 395 000 | Opr 390 395D 000 | Opr 390 395V 000 | Stoffklasse 1 | | 317,- | 373,- | 355,- | 375,- |
| | | | | | | Stoffklasse 2 | | 322,- | 384,- | 366,- | 394,- |
| | | | | | | Stoffklasse 3 | | 328,- | 395,- | 377,- | 412,- |
| | 92 51 57 46 6,8 4 | 92 51 57 47 7,2 4 | 92 51 57 47 7,5 4 | 92 51 57 47 7,8 4 | 92 51 57 47 7,1 4 | Stoffklasse 4 | | 333,- | 406,- | 388,- | 431,- |
| | | | | | | Stoffklasse 5 | | 339,- | 417,- | 400,- | 451,- |
| | | | | | | Stoffklasse 6 | | 344,- | 428,- | 411,- | 470,- |
| | | | | | | Stoffklasse 7 | | 350,- | 439,- | 422,- | 488,- |
| | | | | | | Leder | | 369,- | 476,- | 449,- | 560,- |

| | | | | | | s00 | sp0 | spr | spr | spr | |
|-------------------------|-----------------------|-----------------------|-----------------------|-----------------------|-----------------------|---------------|-------------|-----------------------|--------------------------|-------------|-------|
| | | | | | | ungepolstert | Sitzpolster | Sitz- + Rückenpolster | durchgängiges Vorpolster | Vollpolster | |
| mit Armlehne 390 | | | | | | ungepolstert | 273,- | | | | |
| | s00 391 395 390 | sp0 391 395 390 | spr 391 395 390 | spr 391 395D 390 | spr 391 395V 390 | Stoffklasse 1 | | 328,- | 384,- | 366,- | 386,- |
| | | | | | | Stoffklasse 2 | | 333,- | 395,- | 377,- | 405,- |
| | | | | | | Stoffklasse 3 | | 339,- | 406,- | 388,- | 423,- |
| | 92 51 57 46 6,5 7,2 4 | 92 51 57 47 6,5 7,6 4 | 92 51 57 47 6,5 7,9 4 | 92 51 57 47 6,5 8,2 4 | 92 51 57 47 6,5 7,5 4 | Stoffklasse 4 | | 344,- | 417,- | 399,- | 442,- |
| | | | | | | Stoffklasse 5 | | 350,- | 428,- | 411,- | 462,- |
| | | | | | | Stoffklasse 6 | | 355,- | 439,- | 422,- | 481,- |
| | | | | | | Stoffklasse 7 | | 361,- | 450,- | 433,- | 499,- |
| | | | | | | Leder | | 379,- | 487,- | 460,- | 571,- |

Optionen/Zubehör:

| | |
|--|--------|
| Filzgleiter FI190, Ø 17 mm, braun | + 6,- |
| Auszieh-Reihenberbindung Auszieh-RV 390 | + 22,- |
| Aufpreis Gestell europ. Eiche, natur, Stuhl | + 25,- |
| Aufpreis Gestell europ. Eiche, natur, Sessel | + 29,- |
| Aufpreis Gestell europ. Esche natur, Stuhl | + 25,- |
| Aufpreis Gestell europ. Esche natur, Sessel | + 29,- |

| | | Opr / Spr Vollpolster | |
|--|--|-----------------------|---------|
| Mehrpreis Komfortschalen 396 oder 397 | | Stoffklasse 1 | + 199,- |
| | | Stoffklasse 2 | + 203,- |
| | | Stoffklasse 3 | + 208,- |
| | | Stoffklasse 4 | + 211,- |
| | | Stoffklasse 5 | + 214,- |
| | | Stoffklasse 6 | + 217,- |
| | | Stoffklasse 7 | + 221,- |
| | | Leder | + 285,- |

Gesamthöhe: Schalenform 395: 920 mm (Standard)
 Schalenform 396: 1150 mm (Mehrpreis)
 Schalenform 397: 1250 mm (Mehrpreis)

Achsmaße: Stuhl - Stuhl: 510 mm
 Stuhl - Sessel: 510 mm
 Sessel - Sessel: 510 mm

PAN - Bänke 392/393

Design: KIM KIM DESIGN

Gestell: Buche massiv, 35 x 25 mm
Schale / Ablageplatte: 391, Formholz **unsichtbar verschraubt** / Ablageplatte Buche furniert
Ausführung: Natur, Beiztöne gegen Aufpreis siehe Seite 102
Polsterung: Sitz: 20 mm zuzüglich 4 mm Hakoflex
 Rücken: 20 mm zuzüglich 8 mm Hakoflex
 Durchgehendes Vorpolster: 8 mm, Stoffbezug ohne Naht zwischen Sitz und Rücken
 Vollpolster: 20 mm zuzüglich 4 mm Hakoflex, Rückseite 4 mm Hakoflex
Gleiter: Polyamidgleiter KU028



| |
|--|
| b00 2-sitzig ohne Armlehnen Länge: ca. 985 mm  b00 392 391 000 |
| ungepolstert 531,- |

| |
|---|
| b00 2-sitzig mit Armlehnen Länge: ca. 985 mm  b00 393 391 390 |
| 542,- |

Optionen/Zubehör:



| | |
|--|--------|
| Filzgleiter FI-190, Ø 17 mm, braun | + 6,- |
| Komfortschale 390, Buche natur (je Bank) | + 12,- |
| Komfortschale 392 Buche natur (je Bank) | + 16,- |

| Mehrpriese pro Bank / 2 Sitze Sitz- und Rückenüplster | | Sitzpolster | Sitz- und Rückenpolster | durchgängiges Vorpolster | Vollpolster |
|---|---------------|-------------|-------------------------|--------------------------|-------------|
| | Stoffklasse 1 | + 100,- | + 198,- | + 189,- | + 216,- |
| | Stoffklasse 2 | + 114,- | + 221,- | + 212,- | + 254,- |
| | Stoffklasse 3 | + 125,- | + 239,- | + 234,- | + 292,- |
| | Stoffklasse 4 | + 136,- | + 259,- | + 256,- | + 332,- |
| | Stoffklasse 5 | + 147,- | + 276,- | + 281,- | + 370,- |
| | Stoffklasse 6 | + 158,- | + 296,- | + 303,- | + 408,- |
| | Stoffklasse 7 | + 172,- | + 317,- | + 325,- | + 446,- |
| Leder | + 205,- | + 403,- | + 379,- | + 571,- | |

PAN - Hocker - Vorstellisch

Design: KIM KIM DESIGN

Gestell: Buche massiv, 35 x 25 mm
Polsterung: Sitz: 20 mm zuzüglich 4 mm Hakoflex
Ausführung: Natur, Beiztöne gegen Aufpreis siehe Seite 102
Gleiter: Polyamidgleiter KU028

| | | | | h00 ungepolstert | hp0 Sitzpolster | hpr Sitzpolster Vollpolster |
|---|---|---|---------------|---------------------|--------------------|-----------------------------------|
|  |  |  | ungepolstert | 249,- | | |
| h00 390 390 | hp0 390 390 | hpr 390 391 | Stoffklasse 1 | | 299,- | 273,- |
| | | | Stoffklasse 2 | | 304,- | 273,- |
| | | | Stoffklasse 3 | | 310,- | 280,- |
| | | | Stoffklasse 4 | | 315,- | 285,- |
| | | | Stoffklasse 5 | | 321,- | 291,- |
| | | | Stoffklasse 6 | | 327,- | 298,- |
| | | | Stoffklasse 7 | | 332,- | 303,- |
| | | | Leder | | 351,- | 322,- |

Optionen/Zubehör:

| | |
|--|--------|
| Filzgleiter FI-190, Ø 17 mm, braun | + 6,- |
| Aufpreis Gestell europ. Eiche natur oder Esche natur | + 25,- |
| Aufpreis Ablageplatte HPL gemäß Hauskollektion | + 41,- |
| Aufpreis Ablageplatte Eiche furniert oder Esche furniert | + 48,- |

Barhocker

Pan 394

Design: KIM KIM DESIGN

Gestell: Buche massiv, 35 x 25 mm
Schale: 393, 393/1 Formschichtholz, **unsichtbar verschraubt**
Ausführung: Natur, Beiztöne gegen Aufpreis siehe Seite 102
Polsterung: Sitz: 20 mm zuzüglich 4 mm Hakoflex
 Rücken: Vorpolster: 20 mm zuzüglich 8 mm Hakoflex
 Durchgehendes Vorpolster 8 mm, Stoffbezug ohne Naht zwischen Sitz und Rücken
 Vollpolster 20 mm zuzüglich 4 mm Hakoflex, Rückseite 4 mm Haloflex
Gleiter: Polyamidgleiter KU028



Schale 393 Schale 393/1

| | | | | | | h00 | hp0 | hpr | hpr | hpr | |
|-------------------|-------------------|-----------------|-------------------|-------------------|-------------------|-------------------|------------------|-------------------------------|----------------------------------|------------------|-------|
| | | | | | | un- gepolstert | Sitz- polster | Sitz- + Rücken- polster | durch- gängiges Vorpolster | Voll- polster | |
| Schale 393 | | | | | | ungepolstert | 383,- | | | | |
| | h00 394 393 000 | hp0 394 393 000 | hpr 394 393 000 | hpr 394 393/D 000 | hp0 394 393/V 000 | Stoffklasse 1 | | 432,- | 481,- | 475,- | 482,- |
| | | | | | | Stoffklasse 2 | | 435,- | 486,- | 482,- | 492,- |
| | | | | | | Stoffklasse 3 | | 440,- | 493,- | 486,- | 500,- |
| | | | | | | Stoffklasse 4 | | 443,- | 498,- | 491,- | 510,- |
| | | | | | | Stoffklasse 5 | | 445,- | 502,- | 496,- | 521,- |
| | | | | | | Stoffklasse 6 | | 448,- | 509,- | 500,- | 529,- |
| | | | | | | Stoffklasse 7 | | 452,- | 515,- | 506,- | 539,- |
| 98 42 49 83 5,3 0 | 98 42 49 84 5,7 0 | 98 42 49 84 6 0 | 98 42 49 84 6,3 0 | 98 42 49 84 5,6 0 | Leder | | 477,- | 561,- | 555,- | 606,- | |





| | | | | | | h00 | hp0 | hpr | hpr | hpr | |
|---------------------|--------------------|--------------------|--------------------|---------------------|---------------------|-------------------|------------------|-------------------------------|----------------------------------|------------------|-------|
| | | | | | | un- gepolstert | Sitz- polster | Sitz- + Rücken- polster | durch- gängiges Vorpolster | Voll- polster | |
| Schale 393/1 | | | | | | ungepolstert | 383,- | | | | |
| | h00 394 393/1 000 | hp0 394 393/1 000 | hpr 394 393/1 000 | hpr 394 393/1/D 000 | hp0 394 393/1/V 000 | Stoffklasse 1 | | 432,- | 481,- | 475,- | 482,- |
| | | | | | | Stoffklasse 2 | | 435,- | 486,- | 482,- | 492,- |
| | | | | | | Stoffklasse 3 | | 440,- | 493,- | 486,- | 500,- |
| | | | | | | Stoffklasse 4 | | 443,- | 498,- | 491,- | 510,- |
| | | | | | | Stoffklasse 5 | | 445,- | 502,- | 496,- | 521,- |
| | | | | | | Stoffklasse 6 | | 448,- | 509,- | 500,- | 529,- |
| | | | | | | Stoffklasse 7 | | 452,- | 515,- | 506,- | 539,- |
| 106 42 49 83 5,5 0 | 106 42 49 84 5,7 0 | 106 42 49 84 6,2 0 | 106 42 49 84 6,5 0 | 106 42 49 84 5,8 0 | Leder | | 477,- | 561,- | 555,- | 606,- | |

Optionen/Zubehör:

| | |
|--|--------|
| Filzgleiter FI190, Ø 28 mm, braun | + 6,- |
| Komfortschale 394, 394/1 | + 6,- |
| Komfortschale 399, 399/1 | + 8,- |
| Aufpreis Gestell europ. Eiche | + 31,- |
| Aufpreis Gestell Esche | + 31,- |
| Aufpreis Schale 393, 391/1 europ. Eiche furniert | + 48,- |
| Aufpreis Schale 391, 391/1 Esche furniert | + 48,- |



Pan

| | | | |
|---|--|--|--------------|
| Auszieh-Reihenverbindung |  | Material: Stahl verchromt, Ø 6 mm | 22,- |
| Reihenschild rsch-003 * Stuhl muss mit Auszieh-RV ausgestattet sein |  | Material: Kunststoff weiß, Gravur schwarz Schrifthöhe: 12 mm Maß (B x H): 55 x 46 mm | 26,- |
| Platznummernhalter plha-001 universal-01 |  | Material: Kunststoff schwarz Maß (B x H): 70 x 35 mm | 10,- |
| Universal-Platznummer plnr-004 * |  | Farbe: schwarz, Gravur weiß Schrifthöhe: 10 mm | 7,- |
| Aufbewahrungsordner für Platznummern aufo-001 | | inkl. 5 Tafeln für jeweils 40 Nummern | 55,- |
| Platznummernhalter plnr-007 Ausfräsung für Platznummer inkl. eingeklebter Metallplatte 000/s00 und 0p0/sp0 Ausfräsung für Platznummer inkl. eingeklebter Metallplatte 0pr/spr und 0pr/D/spr/D (Polsterdoppel oben angepasst) | | | 10,- 10,- |
| Platznummernhalter plnr-008 Kunststoffteil schwarz mit Magnet aufgeschraubt auf das Rückenpolster | | | 10,- |
| Platznummer für plnr-007 und plnr-008* |  | Material: Edelstahl, Gravur schwarz Schrifthöhe: 15 mm Maß: (B x H) 23,4 x 23,4 mm | 9,- |
| Magneheber zur Entfernung der Platznummer magr-001 | | | 23,- |



PAN



Polyamidgleiter
polyamide
gliders



Filzgleiter
felt gliders



plnr-007
Platznummer
seat number



plnr-008
Platznummer
seat number



plha-001 | plnr-004
Platznummer
seat number



rsch-003
Reihenschild
row numbering



reve-001
Auszieh-
Reihenverbindung
extractable
ganging device



002
Transportkarren
trolley



007
Transportkarren
trolley

rondo 190

Design: KIM KIM DESIGN

Gestell: Rechteckstollen Buche massiv, 48 x 30 mm verjüngt auf 27 x 30 mm
Rahmen: Verbindung mit Gestell über Doppelzapfenverbindung
Sitz und Rücken: Formschichtholz
Armlehnen: Buche massiv mit Griffknopf
Ausführung: Natur, Beiztöne gegen Aufpreis siehe Seite 102
Polsterung: Sitz: 25 mm
 Rücken: 20 mm
Gleiter: Polyamidgleiter KU028



| | | | | | 000 | Op0 | Opr | Opr |
|----------------------|---------------------|---------------------|---------------------|---------------------|---------------|-------------|------------|-------------|
| | | | | | ungepolstert | Sitzpolster | Vorpolster | Vollpolster |
| ohne Armlehne | | | | | 208,- | | | |
| | 000 190 190 190 000 | Op0 190 190 190 000 | Opr 190 190 190 000 | Opr 190 191 190 000 | Stoffklasse 1 | 237,- | 281,- | 334,- |
| | | | | | Stoffklasse 2 | 243,- | 293,- | 354,- |
| | 87 49 56 46 7,0 8 | 87 49 56 46 7,4 8 | 87 49 56 46 8,0 8 | 87 49 57 46 7,9 8 | Stoffklasse 3 | 250,- | 304,- | 371,- |
| | | | | | Stoffklasse 4 | 257,- | 318,- | 394,- |
| | | | | | Stoffklasse 5 | 263,- | 328,- | 409,- |
| | | | | | Stoffklasse 6 | 270,- | 341,- | 429,- |
| | | | | | Stoffklasse 7 | 277,- | 354,- | 450,- |
| | | | | | Leder | auf Anfrage | | |

| | | | | | s00 | sp0 | spr | spr |
|---------------------|--------------------------|--------------------------|--------------------------|--------------------------|---------------|-------------|------------|-------------|
| | | | | | ungepolstert | Sitzpolster | Vorpolster | Vollpolster |
| mit Armlehne | | | | | 263,- | | | |
| | s00 190 190 190 190 | sp0 190 190 190 190 | spr 190 190 190 190 | spr 190 191 190 190 | Stoffklasse 1 | 293,- | 337,- | 389,- |
| | | | | | Stoffklasse 2 | 298,- | 348,- | 409,- |
| | 87 58,5 56 46 66,5 8,0 6 | 87 58,5 56 46 66,5 8,5 6 | 87 58,5 56 46 66,5 9,5 6 | 87 58,5 57 46 66,5 9,0 6 | Stoffklasse 3 | 306,- | 360,- | 426,- |
| | | | | | Stoffklasse 4 | 313,- | 374,- | 449,- |
| | | | | | Stoffklasse 5 | 318,- | 384,- | 465,- |
| | | | | | Stoffklasse 6 | 326,- | 397,- | 485,- |
| | | | | | Stoffklasse 7 | 333,- | 410,- | 505,- |
| | | | | | Leder | auf Anfrage | | |

Optionen/Zubehör:

| | | | | |
|--|---------|---------|---------|---------|
| Filtzgleiter FI190 | + 6,- | + 6,- | + 6,- | + 6,- |
| Griffbügel Schichtholz *nicht möglich bei Vollposter-Rücken | + 54,- | + 54,- | + 54,- | |
| Griffleiste aufr-283 *nicht möglich bei Vollposter-Rücken | + 13,- | + 13,- | + 13,- | |
| Massivholzgriffbügel aus Buchholz (Rücken 195) *nicht in Eiche/Vollpolster | + 65,- | + 65,- | + 65,- | |
| Therapiebohrung Armlehne | + 22,- | + 22,- | + 22,- | + 22,- |
| Rollen im Vorderfuß (Anschiebhilfe) | + 34,- | + 34,- | + 34,- | + 34,- |
| Abnehmbarer Sitz und Sitzbezug | + 82,- | + 82,- | + 82,- | + 82,- |
| Sitzpolsterstärke 40 mm | + 8,- | + 8,- | + 8,- | + 8,- |
| Auszieh-Reihenverbindung (für Stühle ohne Armlehnen) | + 22,- | + 22,- | + 22,- | + 22,- |
| Federhaken-Reihenverbindung (für Sessel mit Armlehnen) | + 24,- | + 24,- | + 24,- | + 24,- |
| Schaukelkufen | + 181,- | + 181,- | + 181,- | + 181,- |
| Schaumstoff gemäß BS 5852 GRIP 5 | | + 10,- | + 15,- | + 22,- |
| Schaumstoff gemäß BS 5852 GRIP 5 und A1-Glasgewebe | | + 36,- | + 67,- | + 97,- |

Weiteres Zubehör:

Transportkarren

Seite 100

Rückenausfräsungen:

| | | | | |
|----------|----------|----------|----------|----------|
| aufr-017 | aufr-203 | aufr-205 | aufr-224 | aufr-283 |
| | | | | |
| + 13,- | + 13,- | + 25,- | + 13,- | + 13,- |

aufr-283*
*Nicht Vollpolster



aufr-283*
*Nicht Vollpolster



Rücken 195 Massivholzgriffbügel aus Buchholz
nicht in Eiche und Vollpolster-Rücken



rondo Hochlehner 190

Design: KIM KIM DESIGN

| | |
|-------------------------|--|
| Gestell: | Rechteckstollen Buche massiv, 48 x 30 mm verjüngt auf 27 x 30 mm |
| Rahmen: | Verbindung mit Gestell über Doppelzapfenverbindung |
| Sitz und Rücken: | Formschichtholz |
| Armlehnen: | Buche massiv mit Griffknauf |
| Ausführung: | Natur, Beiztöne gegen Aufpreis siehe Seite 102 |
| Polsterung: | Sitz: 25 mm Rücken: 20 mm |
| Gleiter: | Polyamidgleiter KU028 |



| | | spr Vollpolster | |
|---------------------|-------------------------------|---------------------------|-------------|
| mit Armlehne | spr 190 192 191 190 | ungepolstert | |
| | | Stoffklasse 1 | 515,- |
| | | Stoffklasse 2 | 537,- |
| | | Stoffklasse 3 | 573,- |
| | | Stoffklasse 4 | 606,- |
| | 101 58,5 67 46 66,5 9,8 6 | Stoffklasse 5 | 641,- |
| | | Stoffklasse 6 | 675,- |
| | | Stoffklasse 7 | 710,- |
| | | Leder | auf Anfrage |

Optionen/Zubehör:

| | |
|--------------------------------|---------|
| Filzgleiter FI190 | + 6,- |
| Sitzpolsterstärke 40 mm | + 8,- |
| Abnehmbarer Sitz und Sitzbezug | + 82,- |
| Nackenpolster | + 215,- |
| Schaukelkufen | + 181,- |
| Therapiebohrung Armlehne | + 22,- |

rondo Sessel 185

| | |
|--------------------|--|
| Gestell: | Buche massiv/Sperrholz |
| Ausführung: | Natur, Beiztöne gegen Aufpreis siehe Seite 102 |
| Polsterung: | Sitz fest gepolstert und mit Sitzrahmen verschraubt Rückenkissen lose |
| Gleiter: | Polyamidgleiter |
| *Rückseite: | *gepolstert = Mehrpreis je Sitzelement |



| | | je Sitzelement *Rückseite gepolstert* | | | | |
|---------------------|----------------------------------|--|------------------------|------------------------|-------------|-------------|
| | | spr 1-Sitzer | bpr 2-Sitzer | bpr 3-Sitzer | | |
| mit Armlehne | spr 185 185 185 185 | ungepolstert | | | | |
| | | Stoffklasse 1 | 963,- | 1.781,- | 2.599,- | 55,- |
| | | Stoffklasse 2 | 1.006,- | 1.860,- | 2.715,- | 64,- |
| | | Stoffklasse 3 | 1.049,- | 1.940,- | 2.831,- | 76,- |
| | | Stoffklasse 4 | 1.092,- | 2.020,- | 2.948,- | 87,- |
| | 67 80,5 44 22 0 Höhe 83,5 | Stoffklasse 5 | 1.135,- | 2.099,- | 3.064,- | 99,- |
| | | Stoffklasse 6 | 1.178,- | 2.179,- | 3.180,- | 109,- |
| | | Stoffklasse 7 | 1.220,- | 2.258,- | 3.295,- | 121,- |
| | | Leder | auf Anfrage | auf Anfrage | auf Anfrage | auf Anfrage |

Optionen/Zubehör:

| | | | |
|--|---------|---------|---------|
| Sitzbezug abnehmbar | + 39,- | + 78,- | + 116,- |
| Sitzbezug abnehmbar mit Nässeschutzfolie | + 120,- | + 240,- | + 360,- |

rondo Bänke 191

Design: KIM KIM DESIGN

Gestell: Rechteckstollen Buche massiv, 58 x 40 mm verjüngt auf 40 x 35 mm
Rahmen: Verbindung mit Gestell über Doppelzapfenverbindung
Armlehnen: Buche massiv mit Griffknauf
Ausführung: Natur, Beiztöne gegen Aufpreis siehe Seite 102
Polsterung: Sitz: 25 mm
 Rücken: 30 mm
Gleiter: Polyamidgleiter KU028



stapelbar

| | | | | spr | bpr | bpr | | |
|--------------|-------------------------|-------------------------|-------------------------|---------------|---------------|-------------|---------|---------|
| | | | | 1-Sitzer | 2-Sitzer | 3-Sitzer | | |
| mit Armlehne | spr 191 193 193 191 | bpr 191 193 193 191 | bpr 191 193 193 191 | ungepolstert | | | | |
| | | | | Stoffklasse 1 | 721,- | 1.046,- | 1.336,- | |
| | | | | Stoffklasse 2 | 785,- | 1.173,- | 1.526,- | |
| | | | | | Stoffklasse 3 | 848,- | 1.300,- | 1.717,- |
| | | | | | Stoffklasse 4 | 912,- | 1.427,- | 1.907,- |
| | | | | | Stoffklasse 5 | 976,- | 1.555,- | 2.099,- |
| | | | | | Stoffklasse 6 | 1.039,- | 1.682,- | 2.290,- |
| | | | | | Stoffklasse 7 | 1.103,- | 1.810,- | 2.480,- |
| | | | | | Leder | auf Anfrage | | |

Optionen/Zubehör:

| | | | |
|--|---------|---------|---------|
| Filzgleiter FI190 | + 6,- | + 6,- | + 6,- |
| Sitzpolsterstärke 40 mm | + 7,- | + 14,- | + 21,- |
| Therapiebohrung Armlehne | + 21,- | + 21,- | + 21,- |
| Rückenlehne ohne Überwurfpolster | - 111,- | - 222,- | - 333,- |
| Sitzhöhe 46 cm (Rahmen wird mit Leiste unterlegt) | + 20,- | + 20,- | + 20,- |
| Gestellausführung rondo "pure" (passend zu Stühle 192) | - 45,- | - 45,- | - 45,- |

rondo Hocker 190

Gestell: Rechteckstollen Buche massiv, 48 x 30 mm verjüngt auf 27 x 30 mm
Rahmen: Verbindung mit Gestell über Doppelzapfenverbindung
Ausführung: Natur, Beiztöne gegen Aufpreis siehe Seite 102
Polsterung: 25 mm
Gleiter: Polyamidgleiter KU028



| | | | h00 | hp0 | |
|--------|-----------------|-----------------|---------------|---------------|-------------|
| | | | ungepolstert | gepolstert | |
| Hocker | h00 190 192 | hp0 190 192 | ungepolstert | 178,- | |
| | | | Stoffklasse 1 | 197,- | |
| | | | Stoffklasse 2 | 202,- | |
| | | | | Stoffklasse 3 | 209,- |
| | | | | Stoffklasse 4 | 218,- |
| | | | | Stoffklasse 5 | 224,- |
| | | | | Stoffklasse 6 | 231,- |
| | | | | Stoffklasse 7 | 237,- |
| | | | | Leder | auf Anfrage |

Optionen/Zubehör:

| | | |
|-------------------------|-------|-------|
| Filzgleiter FI190 | + 6,- | + 6,- |
| Sitzpolsterstärke 40 mm | | + 8,- |

rondo pure 192

Design: KIM KIM DESIGN

Gestell: Rechteckstollen Buche massiv, 46 x 30 mm
Rahmen: Verbindung mit Gestell über Doppelzapfenverbindung
Sitz und Rücken: Formschichtholz
Armlehnen: Buche massiv
Ausführung: Natur, Beiztöne gegen Aufpreis siehe Seite 102
Polsterung: Sitz: 25 mm
 Rücken: 20 mm
Gleiter: Polyamidgleiter KU028



| | | | | | 000 | Op0 | Opr | Opr |
|----------------------|---------------------|---------------------|---------------------|---------------------|---------------|-------------|-------------|-------------|
| | | | | | ungepolstert | Sitzpolster | Vorpolster | Vollpolster |
| ohne Armlehne | | | | | ungepolstert | 182,- | | |
| | 000 192 190 190 000 | Op0 192 190 190 000 | Opr 192 190 190 000 | Opr 192 191 190 000 | Stoffklasse 1 | | 212,- | 256,- |
| | | | | | Stoffklasse 2 | | 218,- | 267,- |
| | 87 49 57,5 46 7,0 8 | 87 49 57,5 46 7,4 8 | 87 49 57,5 46 8,0 8 | 87 49 57,5 46 7,9 8 | Stoffklasse 3 | | 225,- | 279,- |
| | | | | | Stoffklasse 4 | | 232,- | 293,- |
| | | | | | Stoffklasse 5 | | 238,- | 303,- |
| | | | | | Stoffklasse 6 | | 245,- | 316,- |
| | | | | | Stoffklasse 7 | | 252,- | 329,- |
| | | | | | Leder | | auf Anfrage | |

| | | | | | s00 | sp0 | spr | spr |
|---------------------|--------------------------|--------------------------|--------------------------|--------------------------|---------------|-------------|-------------|-------------|
| | | | | | ungepolstert | Sitzpolster | Vorpolster | Vollpolster |
| mit Armlehne | | | | | ungepolstert | 205,- | | |
| | s00 192 190 190 192 | sp0 192 190 190 192 | spr 192 190 190 192 | spr 192 191 190 192 | Stoffklasse 1 | | 235,- | 279,- |
| | | | | | Stoffklasse 2 | | 240,- | 290,- |
| | 87 59 57,5 46 66,5 8,0 6 | 87 59 57,5 46 66,5 8,5 6 | 87 59 57,5 46 66,5 9,5 6 | 87 59 57,5 46 66,5 9,0 6 | Stoffklasse 3 | | 247,- | 301,- |
| | | | | | Stoffklasse 4 | | 255,- | 316,- |
| | | | | | Stoffklasse 5 | | 260,- | 326,- |
| | | | | | Stoffklasse 6 | | 267,- | 338,- |
| | | | | | Stoffklasse 7 | | 275,- | 351,- |
| | | | | | Leder | | auf Anfrage | |

Optionen/Zubehör:

| | | | | |
|---|--------|--------|--------|--------|
| Filzgleiter FI190 | + 6,- | + 6,- | + 6,- | + 6,- |
| Therapiebohrung Armlehne | + 22,- | + 22,- | + 22,- | + 22,- |
| Abnehmbarer Sitz und Sitzbezug | + 82,- | + 82,- | + 82,- | + 82,- |
| Auszieh-Reihenverbindung (für Stühle ohne Armlehnen) | + 22,- | + 22,- | + 22,- | + 22,- |
| Federhaken-Reihenverbindung (für Sessel mit Armlehnen) | + 24,- | + 24,- | + 24,- | + 24,- |
| Griffbügel Schichtholz *nicht möglich bei Vollposter-Rücken | + 54,- | + 54,- | + 54,- | |
| Griffleiste aufr-283 *nicht möglich bei Vollposter-Rücken | + 13,- | + 13,- | + 13,- | |
| Massivholzgriffbügel aus Buchholz (Rücken s-194)* | + 65,- | + 65,- | + 65,- | |
| Ausführung Eiche Stuhl | | | | + 85,- |
| Ausführung Eiche Sessel | | | | + 96,- |
| Armlehnen gebogen (Armlehne s197) | | | | + 32,- |

* Nicht möglich bei Vollpolster-Rücken

Weiteres Zubehör:

Transportkarren

Seite 100

Rückenausfräsungen:

| aufr-017 | aufr-203 | aufr-205 | aufr-224 | aufr-283 |
|----------|----------|----------|----------|----------|
| | | | | |
| + 13,- | + 13,- | + 25,- | + 13,- | + 13,- |

Massivholzgriffbügel

Rücken s-194 Vollpolsterrücken nieder
 Rücken s-199 Rücken 190 nieder
 Rücken s-200 Rücken 189 hoch

aufr-283*

aufr-283*



* Nicht möglich bei Vollpolster-Rücken

Schwerlast-Ausführung / TÜV Austria

Stuhl rondo pure 192 bis 150 kg geprüft
 Sessel rondo pure 192 bis 200 kg geprüft

rondo pure Hochlehner 192

Design: KIM KIM DESIGN

Gestell: Rechteckstollen Buche massiv, 46 x 30 mm
Rahmen: Verbindung mit Gestell über Doppelzapfenverbindung
Sitz und Rücken: Formschichtholz
Armlehnen: Buche massiv
Ausführung: Natur, Beiztöne gegen Aufpreis siehe Seite 102
Polsterung: Sitz: 25 mm
Rücken: 20 mm
Gleiter: Polyamidgleiter KU028



| | | | | | s00 | sp0 | spr | spr |
|--------------|-------------------------|-------------------------|-------------------------|-------------------------|---------------|-------------|------------|-------------|
| | | | | | ungepolstert | Sitzpolster | Vorpolster | Vollpolster |
| mit Armlehne | | | | | ungepolstert | 261,- | | |
| | s00 192 189 190 192 | sp0 192 189 190 192 | spr 192 189 190 192 | spr 192 s189 190 192 | Stoffklasse 1 | | 289,- | 330,- |
| | | | | | Stoffklasse 2 | | 294,- | 341,- |
| | 99 59 66 46 66,5 10,5 8 | 99 59 66 46 66,5 10,5 8 | 99 59 66 46 66,5 10,5 8 | 99 59 66 46 66,5 10,5 8 | Stoffklasse 3 | | 301,- | 351,- |
| | | | | | Stoffklasse 4 | | 308,- | 365,- |
| | | | | | Stoffklasse 5 | | 313,- | 374,- |
| | | | | | Stoffklasse 6 | | 320,- | 386,- |
| | | | | | Stoffklasse 7 | | 326,- | 398,- |
| | | | | | Leder | auf Anfrage | | |

Optionen/Zubehör:

| | | | | |
|--|--------|--------|--------|--------|
| Filzgleiter FI190 | + 6,- | + 6,- | + 6,- | + 6,- |
| Therapiebohrung Armlehne | + 22,- | + 22,- | + 22,- | + 22,- |
| abnehmbarer Sitz und Sitzbezug | + 82,- | + 82,- | + 82,- | + 82,- |
| Auszieh-Reihenverbindung (für Stühle ohne Armlehnen) | + 22,- | + 22,- | + 22,- | + 22,- |
| Federhaken-Reihenverbindung (für Sessel mit Armlehnen) | + 24,- | + 24,- | + 24,- | + 24,- |
| Armlehnen gebogen (Armlehne s197) | | | | + 32,- |
| Ausführung Eiche Sessel | | | | + 96,- |
| Minderpreis Ausführung ohne Armlehnen | | | | - 19,- |

Weiteres Zubehör:

Transportkarren

Seite 103

rondo Verstellbare Sessel 283 / 285

Gestell: Buche massiv
Rahmen: Verbindung mit Gestell über Doppel- und Vierfachzapfenverbindung
Armlehnen: Buche massiv mit Griffknauf
Ausführung: natur, Beiztöne gegen Aufpreis siehe Seite 102
Polsterung: Sitz: 60 mm
Rücken: 40 mm
Gleiter: Polyamidgleiter

Schwerlast-Ausführung
Sessel rondo **283** bis 200 kg geprüft
TÜV Austria

| | | | | spr | spr |
|-----|----------------------|----------------------|---------------|-------------------|-------------------------------|
| | | | | Nackenstütze fest | Nackenstütze höhenverstellbar |
| 283 | | | | | |
| | spr 283 283 283 282 | spr 283 285 283 282 | | | |
| | | | | | |
| | 115 61 68 45 65 19,0 | 115 61 68 45 65 20,0 | Stoffklasse 1 | 891,- | 1.032,- |
| | | | Stoffklasse 2 | 941,- | 1.080,- |
| | | | Stoffklasse 3 | 985,- | 1.124,- |
| | | | Stoffklasse 4 | 1.032,- | 1.172,- |
| | | | Stoffklasse 5 | 1.078,- | 1.218,- |
| | | Stoffklasse 6 | 1.124,- | 1.264,- | |
| | | Stoffklasse 7 | 1.170,- | 1.310,- | |
| | | | | Leder auf Anfrage | |

Optionen/Zubehör:







| | | |
|--|-------|-------|
| Sitz und Rückenlehne mechanisch verstellbar (+ ca. 9 kg) | 687,- | 711,- |
| Abnehmbarer Sitz- und Rückenbezug ¹⁾ | 70,- | 72,- |
| 4 Rollen, feststellbar | 64,- | 64,- |
| Filzgleiter | 6,- | 6,- |

Modell 285 zusätzlich: Sitz- und Rücken mechanisch verstellbar, Fußteil ausziehbar

| | | | | Nackenstütze fest | Nackenstütze höhenverstellbar |
|-----|----------------------|----------------------|---------------|-------------------|-------------------------------|
| 285 | | | | | |
| | spr 285 284 285 284 | spr 285 286 285 284 | | | |
| | | | | | |
| | 115 63 80 45 65 35,0 | 115 63 80 45 65 35,0 | Stoffklasse 1 | 1.672,- | 1.811,- |
| | | | Stoffklasse 2 | 1.764,- | 1.905,- |
| | | | Stoffklasse 3 | 1.849,- | 1.990,- |
| | | | Stoffklasse 4 | 1.940,- | 2.080,- |
| | | | Stoffklasse 5 | 2.029,- | 2.170,- |
| | | Stoffklasse 6 | 2.119,- | 2.258,- | |
| | | Stoffklasse 7 | 2.210,- | 2.346,- | |
| | | | | Leder auf Anfrage | |

Optionen/Zubehör:

| | | |
|-----------------------------------|--------|------|
| Abnehmbarer Sitz- und Rückenbezug | + 82,- | 82,- |
| 4 Rollen, feststellbar | + 64,- | 64,- |
| Filzgleiter | + 6,- | 6,- |

| | | | |
|---|---|-----------------------------------|---|
| Auszieh-Reihenverbindung |  | Material: Stahl verchromt, Ø 6 mm | 22,- |
| Federhaken-Reihenverbindung | | | 24,- |
| Griffbügel Schichtholz nicht möglich bei vollgepolstertem Rücken | | |  54,- |
| Massivholzgriffbügel aus Bugholz 195 (Nur rondo 190) nicht möglich bei vollgepolstertem Rücken | | |  65,- |
| Massivholzgriffbügel (Nur rondo pure 192) Vollpolsterrücken nieder Rücken 190 nieder Rücken 189 hoch nicht möglich bei vollgepolstertem Rücken | Rücken s-194 Rücken s-199 Rücken s-189 | |  65,- |
| Armlehntherapiebohrung | | |  22,- |
| Nackenpolster | | |  210,- |
| Schaukelkufen | | |  181,- |



RONDO



Polyamidgleiter
polyamide
gliders



Filzgleiter
felt gliders



reve-001
Auszieh-Reihen-
verbindung
extractable
ganging device



Nackenpolster
(modellabhängig)
neck cushion
(depending on
model)



Armlehn-
therapiebohrung
indentations



Schaukelkufen
rocking skids



Schichtholz-
Griffbügel
laminated wood
handle



Bugholz-
Griffbügel
bentwood
handle



AUFR-283
Griffmulde
wood
handle



002
Transportkarren
trolley



007
Transportkarren
trolley

tendo 320/1

Design: DELUGAN MEISSL INDUSTRIAL DESIGN

Gestell: Massivholz Buche, ohne Stapelwanne
 Vorderfuß konifiziert von 30 x 22 mm auf 18 x 18 mm
 Hinterfuß konifiziert von 42 x 22 mm auf 18 x 18 mm

Rahmen: Vorder- und Hinterfüße verstärkt mit Metallisene
 Sitzrahmen aus Metall, Edelstahl 6 mm sandgestrahlt
 Sitzrahmen Edelstahl 20 x 6 mm mit integriertem Stapelschutz

Schale: Formschichtholz

Armlehnen: Buche massiv, Breite von 36 auf 22 mm verjüngt
 mit Mikroverzinkung, auf Gehrung mit Vorderfuß verleimt

Ausführung: Natur, Beiztöne gegen Aufpreis siehe Seite 102

Polsterung: Durchgehendes Vorpolster, 5 mm, Schaum A75140

Gleiter: Polyamidgleiter KU320

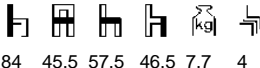
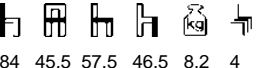

| | | | 000 ungepolstert | 0pr Durchgehendes Vorpolster |
|---|---|-------------------|---------------------|------------------------------------|
| ohne Armlehne |  | 000 320/1 320 000 | ungepolstert | 658,- |
| | | | Stoffklasse 1 | |
| | | | Stoffklasse 2 | 739,- |
| | | | Stoffklasse 3 | 753,- |
| | | | Stoffklasse 4 | 769,- |
| | | | Stoffklasse 5 | 783,- |
| | | | Stoffklasse 6 | 798,- |
| | | | Stoffklasse 7 | 814,- |
|  | | | Leder | 801,- |
|  | | | | 986,- |

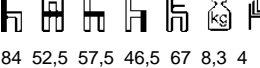
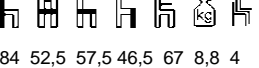
| | | | s00 ungepolstert | spr Durchgehendes Vorpolster |
|---|---|-------------------|---------------------|------------------------------------|
| mit Armlehne |  | s00 320/1 320 320 | ungepolstert | 713,- |
| | | | Stoffklasse 1 | |
| | | | Stoffklasse 2 | 795,- |
| | | | Stoffklasse 3 | 809,- |
| | | | Stoffklasse 4 | 825,- |
| | | | Stoffklasse 5 | 839,- |
| | | | Stoffklasse 6 | 854,- |
| | | | Stoffklasse 7 | 869,- |
|  | | | Leder | 857,- |
|  | | | | 1.042,- |

Optionen/Zubehör:

| | |
|--|---------|
| Aufpreis Stapelwanne (Bei Bedarf und bei gepolsterter Ausführung erforderlich) | + 60,- |
| Filzgleiter FI320 | + 6,- |
| Gestell und Schale Eiche, Stuhl | + 56,- |
| Gestell und Schale Eiche, Sessel | + 78,- |
| Gestell und Schale Decklackiert matt RAL, Stuhl | + 89,- |
| Gestell und Schale Decklackiert matt RAL, Sessel | + 100,- |
| Gebeizt nach Hauskollektion | + 20,- |

Weiteres Zubehör:

Transportkarren 007

Seite 100

Achsmaße:

Stuhl - Stuhl: 480 mm
 Stuhl - Sessel: 510 mm
 Sessel - Sessel: 540 mm



TENDO



Filzgleiter
felt gliders

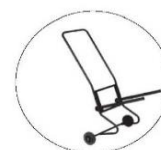

007
Transportkarren
trolley

ultimo 310

Gestell: Hartholz
Sitz: Stahlwellenfedern (NOSAG), Kaltschaum fest RG 50 und weiche Polstervliesmatte
Rücken: Hochwertiger Polyätherschaum RG 30 und weiche Polstervliesmatte
Füße: Holz Buche natur, Beiztöne gegen Aufpreis siehe Seite 102
Gleiter: Polyamidgleiter braun KU 310



Hinweis Leder: Bei der Ausführung Leder sind zusätzliche Nähte angebracht

| | | | | spr | bpr | bpr |
|--------|---|---|---|-----------------------|----------|----------|
| | | | | 1-Sitzer | 2-Sitzer | 3-Sitzer |
| ultimo |  |  |  | ungepolstert | | |
| | spr 310 310 310 310 | bpr 313 313 313 310 | bpr 313 313 313 310 | Stoffklasse 1 | 714,- | 929,- |
| |     |     |     | Stoffklasse 2 | 807,- | 1.039,- |
| | 72 73 73 45 23 | 72 128 73 45 33 | 72 179 73 45 40 | Stoffklasse 3 | 899,- | 1.150,- |
| | | | | Stoffklasse 4 | 992,- | 1.260,- |
| | | | | Stoffklasse 5 | 1.084,- | 1.371,- |
| | | | | Stoffklasse 6 | 1.177,- | 1.481,- |
| | | | | Stoffklasse 7 | 1.269,- | 1.592,- |
| | | | | Leder schwarz* | 1.096,- | 1.505,- |
| | | | | Leder Polo HK | 1.432,- | 1.876,- |

*Leder schwarz aus Sonderkollektion ähnlich Leder Polo

Rückenkissen für Bänke
 ca. 7 cm Überstand über Rücken



Rückenkissen für Sessel und Bank 2-er, 53 x 35 x 9 cm
 Rückenkissen für Bank 3-er, 79 x 35 x 9 cm

| | Rückenkissen 1-Sitzer (1x) | Rückenkissen 2-Sitzer (2x) | Rückenkissen 3-Sitzer (2x) |
|----------------------------------|-------------------------------|-------------------------------|-------------------------------|
| Stoffklasse 1 | 143,- | 285,- | 333,- |
| Stoffklasse 2 | 162,- | 325,- | 392,- |
| Stoffklasse 3 | 183,- | 354,- | 446,- |
| Stoffklasse 4 | 200,- | 386,- | 508,- |
| Stoffklasse 5 | 223,- | 430,- | 557,- |
| Stoffklasse 6 | 240,- | 480,- | 615,- |
| Stoffklasse 7 | 265,- | 512,- | 669,- |
| Leder schwarz | 218,- | 437,- | 571,- |
| Leder Polo HK | 285,- | 569,- | 736,- |
| MP Flammhemmende Grundpolsterung | 12,- | 13,- | 14,- |

Optionen/Zubehör:

| | | | |
|---|-------------|---------|---------|
| Filzgleiter FI 310 Ø 22 mm | + 6,- | + 6,- | + 6,- |
| Füße Eiche natur | + 18,- | + 18,- | + 18,- |
| Kufenfüße chrom ME 310 (60 mm breit, 650 mm lang, 160 mm hoch) | + 61,- | + 61,- | + 61,- |
| Kufenfüße chrom ME 313 (60 mm breit, 650 mm lang, 160 mm hoch), Filzauflage | + 61,- | + 61,- | + 61,- |
| Metallfüße rund ME 312 , verchromt, Ø 60 mm, Höhe 160 mm | + 41,- | + 41,- | + 41,- |
| Metallfüße rund ME 314 , verchromt, Ø 60 mm, Höhe 160 mm, Filzauflage | + 45,- | + 45,- | + 45,- |
| Formrohruntergestell ME316 (Rahmen und Füße) Quadratrohr verchromt | + 82,- | + 109,- | + 138,- |
| Kreuzgestell verchromt, drehbar ME318 | auf Anfrage | | |
| Flammhemmende Grundpolsterung (Schaumstoff und Polstervlies flammhemmend) (Schaumstoff wird härter als bei der Standardpolsterung RG 3545) | + 21,- | + 37,- | + 48,- |
| Standardpolsterung in RG 3545/Polyätherschaum | - 34,- | - 54,- | - 75,- |

ultimo Beistelltisch 3000

Ausführung: Korpus mit Stoff gepolstert
Tischkante: kapo-030, schwarz
Tischplattenbelag: Resopal® gemäß Hauskollektion, siehe Seite 81
Polsterung: Korpus mit 10 mm Schaum und 100 gr Wattevlies
Gestell: Kufenfüße chrom



700 x 700 x H 450 mm

Hinweis Leder: Bei der Ausführung Leder sind zusätzliche Nähte angebracht

| | |
|-----------------------|-------|
| Stoffklasse 1 | 561,- |
| Stoffklasse 2 | 583,- |
| Stoffklasse 3 | 605,- |
| Stoffklasse 4 | 627,- |
| Stoffklasse 5 | 649,- |
| Stoffklasse 6 | 671,- |
| Leder schwarz* | 710,- |

*Leder schwarz aus Sonderkollektion ähnlich Leder Polo

| Alternativ Beistelltisch logotable



siehe Seite 57

ultimo 310

Gestell: Hartholz
Sitz: Stahlwellenfedern (NOSAG), Kaltschaum fest RG 50 und weiche Polstervliesmatte
Rücken: Hochwertiger Polyätherschaum RG 30 und weiche Polstervliesmatte
Füße: Holz Buche natur, Beiztöne gegen Aufpreis siehe Seite 102
Gleiter: Polyamidgleiter braun KU 310



WICHTIGE HINWEISE.

Hinweis Leder: Bei der Ausführung Leder sind **zusätzliche Nähte** angebracht
Hinweis Polsterstoff: Die Anbauseiten sind in "Blindstoff", Ausführung in "Sichtstoff" 10 % Mehrpreis
Hinweis Gruppen: Die Elementverbinder sind montiert, bei Auftrag immer Stellskizze erforderlich

| | | | | bpr | bpr | bpr | | |
|---|---|---|---|--------------------------------|-----------------------|--------------------------------|---------|---------|
| | | | | AL links oder rechts | AL links oder rechts | 2er Bank, AL links oder rechts | | |
| ultimo | bpr 315 313 313 310 72 64 73 45 | bpr 315 313 313 310 72 90 73 45 | bpr 315 313 313 310 72 118 73 45 | ungepolstert | | | | |
| | | | | Stoffklasse 1 | 659,- | 723,- | 848,- | |
| | | | | Stoffklasse 2 | 733,- | 805,- | 941,- | |
| | | | | | Stoffklasse 3 | 808,- | 887,- | 1.033,- |
| | | | | | Stoffklasse 4 | 882,- | 969,- | 1.126,- |
| | | | | | Stoffklasse 5 | 957,- | 1.051,- | 1.218,- |
| | | | | | Stoffklasse 6 | 1.031,- | 1.134,- | 1.311,- |
| | | | | | Stoffklasse 7 | 1.106,- | 1.216,- | 1.403,- |
| | | | | | Leder schwarz* | 953,- | 1.117,- | 1.323,- |
| | | | | | Leder Polo HK | 1.241,- | 1.421,- | 1.648,- |
| Flammhemmende Grundpolsterung (Schaumstoff und Polstervlies flammhemmend) (Schaumstoff wird härter als bei der Standardpolsterung RG 3545) | | | | 21,- | 21,- | 37,- | | |
| Standardpolsterung in RG 3545/Polyätherschaum | | | | - 34,- | - 43,- | - 54,- | | |
| *Leder schwarz aus Sonderkollektion ähnlich Leder Polo | | | | | | | | |
| | | | | bpr | bpr | bpr | | |
| | | | | 3er Bank, AL links oder rechts | Element klein ohne AL | Element groß ohne AL | | |
| ultimo | bpr 315 313 313 310 72 169 73 45 | bpr 316 313 313 000 72 54 73 45 | bpr 316 313 313 000 72 80 73 45 | ungepolstert | | | | |
| | | | | Stoffklasse 1 | 1.010,- | 549,- | 623,- | |
| | | | | Stoffklasse 2 | 1.121,- | 598,- | 688,- | |
| | | | | | Stoffklasse 3 | 1.231,- | 646,- | 752,- |
| | | | | | Stoffklasse 4 | 1.342,- | 695,- | 816,- |
| | | | | | Stoffklasse 5 | 1.452,- | 744,- | 880,- |
| | | | | | Stoffklasse 6 | 1.563,- | 793,- | 945,- |
| | | | | | Stoffklasse 7 | 1.673,- | 842,- | 1.009,- |
| | | | | | Leder schwarz* | 1.559,- | 730,- | 899,- |
| | | | | | Leder Polo HK | 2.060,- | 986,- | 1.405,- |
| Flammhemmende Grundpolsterung (Schaumstoff und Polstervlies flammhemmend) (Schaumstoff wird härter als bei der Standardpolsterung RG 3545) | | | | 48,- | 21,- | 21,- | | |
| Standardpolsterung in RG 3545/Polyätherschaum | | | | - 75,- | - 34,- | - 43,- | | |
| *Leder schwarz aus Sonderkollektion ähnlich Leder Polo | | | | | | | | |
| | | | | bpr | bpr | bpr | | |
| | | | | 2er-Bank ohne AL | 3er-Bank ohne AL | Eckelement ohne AL | | |
| ultimo | bpr 316 313 313 000 72 108 73 45 | bpr 316 313 313 000 72 159 73 45 | bpr 317 313 313 000 72 71 71 45 | ungepolstert | | | | |
| | | | | Stoffklasse 1 | 752,- | 920,- | 672,- | |
| | | | | Stoffklasse 2 | 827,- | 1.015,- | 746,- | |
| | | | | | Stoffklasse 3 | 901,- | 1.110,- | 821,- |
| | | | | | Stoffklasse 4 | 976,- | 1.205,- | 895,- |
| | | | | | Stoffklasse 5 | 1.050,- | 1.300,- | 970,- |
| | | | | | Stoffklasse 6 | 1.125,- | 1.395,- | 1.044,- |
| | | | | | Stoffklasse 7 | 1.199,- | 1.490,- | 1.119,- |
| | | | | | Leder schwarz* | 1.108,- | 1.489,- | 980,- |
| | | | | | Leder Polo HK | 1.405,- | 1.823,- | 1.274,- |
| Flammhemmende Grundpolsterung (Schaumstoff und Polstervlies flammhemmend) (Schaumstoff wird härter als bei der Standardpolsterung RG 3545) | | | | 37,- | 48,- | 37,- | | |
| Standardpolsterung in RG 3545/Polyätherschaum | | | | - 54,- | - 75,- | - 34,- | | |
| *Leder schwarz aus Sonderkollektion ähnlich Leder Polo | | | | | | | | |
| | | | | bpr | hpr | | | |
| | | | | Anbauhocker | Beistellhocker | | | |
| ultimo | bpr 318 313 48 73 45 | hp0 319 319 53 40 45 | | ungepolstert | | | | |
| | | | | Stoffklasse 1 | 384,- | 306,- | | |
| | | | | Stoffklasse 2 | 420,- | 335,- | | |
| | | | | | Stoffklasse 3 | 456,- | 363,- | |
| | | | | | Stoffklasse 4 | 491,- | 391,- | |
| | | | | | Stoffklasse 5 | 527,- | 419,- | |
| | | | | | Stoffklasse 6 | 563,- | 448,- | |
| | | | | | Stoffklasse 7 | 599,- | 476,- | |
| | | | | | Leder schwarz* | 537,- | 428,- | |
| | | | | | Leder Polo HK | 773,- | 638,- | |
| Flammhemmende Grundpolsterung (Schaumstoff und Polstervlies flammhemmend) (Schaumstoff wird härter als bei der Standardpolsterung RG 3545) | | | | 21,- | 21,- | | | |
| Standardpolsterung in RG 3545/Polyätherschaum | | | | - 32,- | - 32,- | | | |
| *Leder schwarz aus Sonderkollektion ähnlich Leder Polo | | | | | | | | |

Optionen/Zubehör: Wie Sessel/Bänke, siehe Seite 77

WIENER FAUTEUIL

Design: BEHF Corporate Architects

| | | Buche | Europ. Eiche | Amerik. Walnuss | Amerik. Kirsche | |
|-----------------|---|---------------|--------------|-----------------|-----------------|---------|
| Fauteuil |  <p>Füße: Massivholz</p> <p>Unterkonstruktion: Buche massiv/Sperrholz</p> <p>Unterpolsterung: mit Wellenfedern</p> <p>Sitz- und Rücken: Sitzschaum 105 mm</p> <p>Gleiter: Polyamidgleiter</p> <p>735 560 660 460</p> <p>wft-0pr co01-271</p> | Stoffklasse 1 | 965,- | 1.010,- | 1.060,- | 1.054,- |
| | | Stoffklasse 2 | 1.003,- | 1.047,- | 1.098,- | 1.092,- |
| | | Stoffklasse 3 | 1.041,- | 1.085,- | 1.136,- | 1.130,- |
| | | Stoffklasse 4 | 1.078,- | 1.122,- | 1.173,- | 1.166,- |
| | | Stoffklasse 5 | 1.089,- | 1.133,- | 1.184,- | 1.177,- |
| | | Stoffklasse 6 | 1.121,- | 1.165,- | 1.216,- | 1.210,- |
| | | Stoffklasse 7 | 1.156,- | 1.200,- | 1.251,- | 1.244,- |
| | | Leder Polo | 1.491,- | 1.535,- | 1.586,- | 1.580,- |

Optionen/Zubehör:

| | | | | |
|---|------|------|------|------|
| Füße gebeizt | 14,- | 14,- | 14,- | 14,- |
| Füße Decklack schwarz matt oder weiß matt | 48,- | 48,- | 48,- | 48,- |

| | | Buche | Europ. Eiche | Amerik. Walnuss | Amerik. Kirsche |
|--------------|--|-------|--------------|-----------------|-----------------|
| Tisch |  <p>Massivholz</p> <p>Tischplatte: Spanplatte</p> <p>Kantenprofil: trapezförmig 70 mm stark</p> <p>Bodenplatte 450 x 450 mm: Stahl, schwarz polyamidbeschichtet</p> <p>730 800 800</p> | 936,- | 1.115,- | 1.281,- | 1.281,- |

Optionen/Zubehör:

| | | | | |
|--|-------|-------|-------|-------|
| Tischplatte und Gestell gebeizt | 31,- | 31,- | 31,- | 31,- |
| Tischplatte und Gestell Decklack schwarz matt oder weiß matt | 126,- | 126,- | 126,- | 126,- |

| | | Buche | Europ. Eiche | Amerik. Walnuss | Amerik. Kirsche | |
|------------------|--|---------------|--------------|-----------------|-----------------|---------|
| Barhocker |  <p>Füße: Massivholz</p> <p>Sitz: Gepolstert 85 mm</p> <p>815 370 460 815</p> <p>wft-hp0 co09-276</p> | Stoffklasse 1 | 878,- | 1.056,- | 1.223,- | 1.223,- |
| | | Stoffklasse 2 | 884,- | 1.063,- | 1.229,- | 1.229,- |
| | | Stoffklasse 3 | 891,- | 1.069,- | 1.236,- | 1.236,- |
| | | Stoffklasse 4 | 896,- | 1.074,- | 1.241,- | 1.241,- |
| | | Stoffklasse 5 | 902,- | 1.081,- | 1.248,- | 1.248,- |
| | | Stoffklasse 6 | 909,- | 1.087,- | 1.254,- | 1.254,- |
| | | Stoffklasse 7 | 916,- | 1.095,- | 1.262,- | 1.262,- |
| | | Leder Polo | 960,- | 1.138,- | 1.305,- | 1.305,- |

Optionen/Zubehör:

| | | | | |
|---|------|------|------|------|
| Füße gebeizt | 14,- | 14,- | 14,- | 14,- |
| Füße Decklack schwarz matt oder weiß matt | 71,- | 71,- | 71,- | 71,- |

Schalen Melaminharzbeschichtet

Schalen grundsätzlich unsichtbar verschraubt

Lieferzeiten 10 Wochen Schichtstoff muss immer neu verpresst werden

Farben Hauskollektion:

Reso-0105

Pearl White



Reso 0901

black



Reso 10622

Ebony



Schalen 2D, HPL

Alle anderen Schalen nur auf Anfrage

| 2D - Schalen | |
|-------------------------|----------------------------|
| Modell: | Schale: |
| arketto: | 150 |
| aticon 27: | 25, 26, 27, 12, 13, 14, 15 |
| atlanta 50, 55, 66, 67: | 40, 59, 79 |
| eless: | 420, 421, 425, 426 *** |
| valletta 22 | 42 |
| logochair 29: | 17, 18 |

Hauskollektion:

| Mehrpreis je Schale*: | |
|-----------------------|------|
| bis 149 Stück | 50,- |
| ab 150 Stück | 49,- |
| ab 300 Stück | 44,- |

Achtung: *** Schalen eless nur 8 mm stark

Sonderfarben:

Die Farben der aktuellen Doors-Kollektion (Resopal)

Mehrpreis je Schale

| | |
|-------------|-------|
| ab 10 Stück | 183,- |
| ab 20 Stück | 137,- |
| ab 30 Stück | 103,- |

| | |
|--------------|------|
| ab 100 Stück | 56,- |
| ab 150 Stück | 49,- |
| ab 300 Stück | 44,- |

*Abnahmemenge immer je Farbe!

Schalen 3D, 3-D-Laminat

Alle anderen Schalen nur auf Anfrage

| 3D - Schalen | |
|-------------------|-----------------------------|
| Modell: | Schale: |
| aticon 165: | 165, 166 |
| atlanta 450: | 495, 495/1, 496, 496/1, 497 |
| logochair 495 | 495, 495/1, 496, 496/1, 497 |
| logochair 443/445 | 442, 443 |

Hauskollektion:

| Mehrpreis je Schale*: | |
|-----------------------|------|
| bis 149 Stück | 50,- |
| ab 150 Stück | 49,- |
| ab 300 Stück | 44,- |

Keine Muster / Keine Lagerware

*Abnahmemenge immer je Farbe!

Schalen 3D 3-D-Laminat in erweiterter Herstellerkollektion
(Farben Resopal Kollektion DOORS / nur uni-Farben)
erst ab 500 Stück lieferbar.

Preise und Lieferzeit auf Anfrage

empfohlene VK-Preise in EURO ohne Mehrwertsteuer

Technische Beschreibung Tische - Mehrpreise

Tischhöhe: 740 mm Standard (Soweit beim Tischmodell nicht anders angegeben)

Andere Höhen auf Anfrage

450 mm (Beistelltische): Mehrpreis pro Tisch: 22,- €
 Für folgende Modelle möglich: Feststehende Stahlrohtische: tabula
 Feststehende Holztische: 410, 411, tabula

1100 mm (Stehtische) Seiten 93 - 95

Andere Tischhöhen auf Anfrage.

Holzoberflächen: Natur - Beiztöne gegen Aufpreis siehe Seite 102

Tischplattenbelag: **Dekorative Hochdruck-Schichtpressstoffplatte (HPL) gemäß Hauskollektion:**
Bei runden Tischen > Ø 1300 mm werden direktbeschichtete Platten verwendet



| Tischplattenbelag Hauskollektion: | ABS-Kanten - Hauskollektion |
|--|------------------------------------|
| ▶ Resopal 105-60 pearl white (perlweiss) | ABS/Reso-105 |
| ▶ Resopal 135-60 rain (perlgrau) | ABS/THER-U35 |
| ▶ Resopal D403-60 white sand (siamelfenbein) | ABS/Reso-D403 |
| ▶ Resopal 4370-60 display maple (ahorn) | ABS/Reso-4370 |
| ▶ Resopal 4306-60 global beech (buche) | ABS/Reso-4306 |
| ▶ Resopal D92-60 dove grey (taubengrau) | ABS/Reso-D092 |
| ▶ Resopal 4326-60 morello cherry (kirsche) | ABS/Reso-4326 |
| | ABS/Reso-10622 ebony |
| | ABS schwarz |
| Weitere ABS-Kanten der DOORS-Kollektion je Tisch 15,- € | |

| Tischplattenbelag HPL Varianten | Mehrpreise pro Tisch: | Dekor "Doors" | TRACELESS TP * |
|--|------------------------------|----------------------|-----------------------|
| (max. Tischgröße: 2000 x 900 mm) Runde Tische Gilt für folgende Trägerplatten: Tischlerplatte, Spanplatte, Multiplexplatte (weitere auf Anfrage) | bis Tischlänge 900 mm: | 14,- € | 70,- € |
| | ab Tischlänge 900 mm: | 25,- € | 73,- € |
| | Ø 600 mm und 700 mm | 14,- € | 40,- € |

***Farben Traceless TP:**

0901 TP black, 9410 TP Neutral White, 0188 TP Cool White, 10360 TP Anthracite,
 D95 TP Graphite Grey, 0164 TP Jura Grey, 0536 TP Gravel, 0538 TP Soft Powder, 0995 TP Elephant

Andere Dekore, Tischgrößen bzw. Tischplatten "Furnier in Laminat" auf Anfrage

Gegenzugmaterial: Die von uns gelieferten Tischplatten haben Gegenzug gleicher Qualität wie die Tischoberfläche. Gegenzugfarbe nach Herstellerwahl.

Tischverbinder: Auf Anfrage

Zwischengrößen: Es gilt der Preis des nächst größeren Tischformates

Klapptische: Sind mit dreifach gelagertem Klapp Tischgestell ausgestattet

Logo in Resopal: Wir fertigen Ihre Tischplatten auf Wunsch auch mit Ihrem individuellen Logo. Auf Anfrage erstellen wir Ihnen gerne ein detailliertes Angebot.

Echtfurnier: Nur auf Anfrage. Um ein einheitliches Furnierbild gewährleisten zu können, werden Tischplatten mit Echtfurnier auftragsbezogen kalkuliert.

Achtung: Bei Einsatz von 4-Fuß-Tischen mit Stühlen muss darauf geachtet werden, dass das **lichte Maß** des Tisches die Gesamtbreite des Stuhles nicht unterschreitet! Die Maße sind bei den jeweiligen Modellen angegeben.

4-Fuß-Klapptisch-System 24 500/501

Design: Daniel Korb

Gestell: Rundstahlrohrgestell Ø 35 x 2 mm
mit durchgängigem Längszargenprofil 35 x 35 mm
Tischmodell 500: Gestell stirnseitig gebogen
Tischmodell 501: Gestell stirnseitig auf Gehrung 45° geschweißt

Klappbeschlag: Direktschließendes Kräfte Dreieck, **mit Drückerplattenverlängerung**

Tischplatte: Spanplatte 19 mm mit ABS-Kante (kapo-232)

Tischplattenbelag: Resopal® gemäß Hauskollection, siehe Seite 78



| Größe | 500 | | 501 | |
|---------------|------------|------------|------------|------------|
| | Basistisch | Anbautisch | Basistisch | Anbautisch |
| 900 x 600 mm | 576,- | 474,- | 635,- | 503,- |
| 1000 x 600 mm | 597,- | 495,- | 656,- | 525,- |
| 1200 x 600 mm | 620,- | 518,- | 679,- | 547,- |
| 1400 x 600 mm | 661,- | 559,- | 720,- | 588,- |
| 1600 x 600 mm | 670,- | 568,- | 729,- | 597,- |
| 1700 x 600 mm | 673,- | 571,- | 732,- | 601,- |
| 1800 x 600 mm | 678,- | 576,- | 736,- | 605,- |
| 900 x 700 mm | 593,- | 491,- | 651,- | 520,- |
| 1000 x 700 mm | 613,- | 511,- | 671,- | 540,- |
| 1200 x 700 mm | 629,- | 527,- | 688,- | 556,- |
| 1400 x 700 mm | 670,- | 568,- | 729,- | 597,- |
| 1600 x 700 mm | 680,- | 577,- | 738,- | 607,- |
| 1700 x 700 mm | 684,- | 582,- | 743,- | 611,- |
| 1800 x 700 mm | 687,- | 585,- | 746,- | 614,- |
| 800 x 800 mm | | | 643,- | 512,- |
| 900 x 800 mm | 608,- | 506,- | 667,- | 535,- |
| 1000 x 800 mm | 632,- | 530,- | 691,- | 559,- |
| 1200 x 800 mm | 648,- | 545,- | 706,- | 575,- |
| 1400 x 800 mm | 695,- | 593,- | 753,- | 622,- |
| 1600 x 800 mm | 705,- | 603,- | 764,- | 632,- |
| 1700 x 800 mm | 707,- | 605,- | 765,- | 634,- |
| 1800 x 800 mm | 711,- | 609,- | 770,- | 639,- |

Stapelhöhe:

| | | |
|---------------|-------|-------|
| 800 - 1800 mm | 90 mm | 90 mm |
|---------------|-------|-------|

Ausstattung:

| | | |
|---|---|--------|
| Gestell | | |
| Verchromt | ● | |
| Pulverbeschichtet (schwarz, verkehrsweiß, titansilber, alusilber) | ○ | + 29,- |
| Minderpreis ohne Drückerplattenverlängerung je Tisch | ○ | -10,- |
| Minderpreis ohne Drückerplattenverlängerung je Anbautisch | ○ | -5,- |

Tischplatte (Kantenbeschriebe siehe Seite 98/99)

| | | |
|--|---|---------|
| Spanplatte 19 mm mit ABS-Kante (kapo-232), Tischhöhe: 740 mm | ● | |
| Spanplatte 19 mm mit Buche-Umleimer (kapo-214), Tischhöhe: 740 mm | ○ | + 14,- |
| Resopal®-Massiv, 10 mm, (kapo-030) - bis Tischlänge 1000 mm, Tischhöhe: 729 mm | ○ | + 84,- |
| Resopal®-Massiv, 10 mm, (kapo-030) - ab Tischlänge 1100 mm, Tischhöhe: 729 mm | ○ | + 168,- |

Tischplattenbelag

| | | |
|-------------------------------|---|----------|
| Resopal® gemäß Hauskollection | ● | |
| Andere Resopal®-Dekore | ○ | Seite 78 |

ABS-Kante

| | | |
|--|---|-------------|
| Gemäß Hauskollection | ● | |
| Farben außerhalb der Resopal® Hauskollection | ○ | auf Anfrage |

Gleiter

| | | |
|---|---|--------|
| Kunststoffgleiter KU097 | ● | |
| Filzgleiter FI039 | ○ | + 4,- |
| Höhenverstellbare Gelenkgleiter Kunststoff TE016 (Höhe + 10 mm bei nicht herausgedr.) | ○ | + 8,- |
| Höhenverstellbare Gelenkgleiter Filz TE017 (Höhe + 10 mm bei nicht herausgedrehten C) | ○ | + 12,- |

Zusatzausstattung

| | | |
|-----------------------------------|---|--------|
| Rollen für Basistisch (einseitig) | ○ | + 43,- |
| Rollen für Anbautisch | ○ | + 43,- |

Zubehör:

| | | | |
|--|-----------|---|-----------|
| Connector tivb-500  | pro Stück | ○ | + 7,- |
| Tischwagen | | | Seite 101 |
| Kabelkanal | | | Seite 97 |

Lichtes Maß:

| | |
|--------------|---------------------|
| Stirnseitig | Tischbreite -170 mm |
| Längsseitig | Tischlänge -135 mm |
| Lichte Höhe: | 684 mm |

● Standa
○ optiona

4-Fuß-Klapptisch-System 24 503/504

Design: Daniel Korb

Gestell: Rundstahldrehrohrgestell Ø 35 x 2 mm
 503 Buchemassivholzfuß Ø 35 mm, **konifiziert** auf Ø 24 mm
 504 Buchemassivholzfuß Ø 35 mm, **zylindrisch**
 mit durchgängigem Längszargenprofil 35 x 35 mm

Ausführung: Natur, Beiztöne gegen Aufpreis siehe Seite 102

Klappbeschlag: Direktschließendes Kräftedreieck, **mit Drückerplattenverlängerung**

Tischplatte: Spanplatte 19 mm mit ABS-Kante (kapo-232)

Tischplattenbelag: Resopal® gemäß Hauskollektion, siehe Seite 78



| Größe | 504 zylindrisch | | 503 konisch | |
|---------------|-----------------|----------------|-------------|----------------|
| | Basistisch | Anschlusstisch | Basistisch | Anschlusstisch |
| 900 x 600 mm | 782,- | 650,- | 797,- | 666,- |
| 1000 x 600 mm | 803,- | 672,- | 818,- | 687,- |
| 1200 x 600 mm | 826,- | 694,- | 841,- | 710,- |
| 1400 x 600 mm | 867,- | 735,- | 882,- | 751,- |
| 1600 x 600 mm | 876,- | 745,- | 891,- | 760,- |
| 1700 x 600 mm | 879,- | 748,- | 894,- | 763,- |
| 1800 x 600 mm | 884,- | 752,- | 899,- | 767,- |
| 900 x 700 mm | 798,- | 667,- | 814,- | 682,- |
| 1000 x 700 mm | 818,- | 687,- | 834,- | 702,- |
| 1200 x 700 mm | 835,- | 704,- | 850,- | 719,- |
| 1400 x 700 mm | 876,- | 745,- | 891,- | 760,- |
| 1600 x 700 mm | 885,- | 754,- | 900,- | 769,- |
| 1700 x 700 mm | 890,- | 758,- | 905,- | 774,- |
| 1800 x 700 mm | 893,- | 761,- | 908,- | 777,- |
| 800 x 800 mm | 790,- | 659,- | 805,- | 674,- |
| 900 x 800 mm | 814,- | 682,- | 829,- | 698,- |
| 1000 x 800 mm | 838,- | 707,- | 853,- | 722,- |
| 1200 x 800 mm | 853,- | 722,- | 868,- | 737,- |
| 1400 x 800 mm | 900,- | 769,- | 916,- | 784,- |
| 1600 x 800 mm | 911,- | 780,- | 926,- | 795,- |
| 1700 x 800 mm | 912,- | 781,- | 928,- | 796,- |
| 1800 x 800 mm | 917,- | 786,- | 932,- | 801,- |

Stapelhöhe:

| | | |
|---------------|-------|-------|
| 800 - 1800 mm | 90 mm | 90 mm |
|---------------|-------|-------|

Ausstattung:

| | | |
|--|---|-------------|
| Gestell | | |
| Verchromt | ● | |
| Pulverbeschichtet (schwarz, verkehrsweiß, titansilber, alusilber) | ○ | + 29,- |
| Minderpreis ohne Drückerplattenverlängerung je Tisch | ○ | -10,- |
| Minderpreis ohne Drückerplattenverlängerung je Anbautisch | ○ | -5,- |
| Tischplatte (Kantenbeschriebe siehe Seite 98/99) | | |
| Spanplatte 19 mm mit ABS-Kante (kapo-232), Tischhöhe: 740 mm | ● | |
| Spanplatte 19 mm mit Buche-Umleimer (kapo-214), Tischhöhe: 740 mm | ○ | + 14,- |
| Resopal®-Massiv, 10 mm, (kapo-030) - bis Tischlänge 1000 mm, Tischhöhe: 729 mm | ○ | + 84,- |
| Resopal®-Massiv, 10 mm, (kapo-030) - ab Tischlänge 1100 mm, Tischhöhe: 729 mm | ○ | + 168,- |
| Tischplattenbelag | | |
| Resopal® gemäß Hauskollektion | ● | |
| Andere Resopal®-Dekore | ○ | Seite 78 |
| ABS-Kante | | |
| Gemäß Hauskollektion | ● | |
| Farben außerhalb der Resopal® Hauskollektion | ○ | auf Anfrage |
| Gleiter | | |
| Kunststoffgleiter KU026 | ● | |
| Filzgleiter FI003 | ○ | + 4,- |
| Zubehör: | | |
| Connector tivb-500  pro Stück | ○ | + 7,- |
| Tischwagen | | Seite 101 |
| Kabelkanal | | Seite 97 |

Lichtes Maß:

| | |
|--------------|---------------------|
| Stirnseitig | Tischbreite -170 mm |
| Längsseitig | Tischlänge -135 mm |
| Lichte Höhe: | 684 mm |

● Standard
 ○ optional

4-Fuß-Klapptisch-System 24

Design: Daniel Korb

Sichtblenden

"Classic"- Bügel

|  | Tischlänge | Blendenlänge | sibl-501 Spanplatte 19 mm | Blendenhöhe: 440 mm |
|--|------------|--------------|------------------------------|------------------------|
| | 900 mm | 890 mm | 340,- | |
| | 1000 mm | 990 mm | 349,- | |
| | 1200 mm | 1190 mm | 358,- | |
| | 1400 mm | 1390 mm | 374,- | |
| | 1600 mm | 1590 mm | 390,- | |
| | 1700 mm | 1690 mm | 396,- | |
| | 1800 mm | 1790 mm | 402,- | |

Einhängeplatten

| Rechteck | ehpl-5001 | Segment Dreieck | ehpl-5009 90° | ehpl-5009 45° |
|---------------|-----------|------------------|------------------|------------------|
| 900 x 600 mm | 355,- | 600 x 600 mm | 337,- | 337,- |
| 1000 x 600 mm | 375,- | 700 x 700 mm | 337,- | 337,- |
| 1200 x 600 mm | 398,- | 800 x 800 mm | 337,- | 337,- |
| 1400 x 600 mm | 438,- | | | |
| 1600 x 600 mm | 446,- | | | |
| 900 x 700 mm | 371,- | Segment gerundet | ehpl-5005 90° | ehpl-5005 45° |
| 1000 x 700 mm | 391,- | 600 x 600 mm | 347,- | 347,- |
| 1200 x 700 mm | 406,- | 700 x 700 mm | 347,- | 347,- |
| 1400 x 700 mm | 446,- | 800 x 800 mm | 347,- | 347,- |
| 1600 x 700 mm | 455,- | | | |
| 900 x 800 mm | 385,- | | | |
| 1000 x 800 mm | 409,- | | | |
| 1200 x 800 mm | 423,- | | | |
| 1400 x 800 mm | 470,- | | | |
| 1600 x 800 mm | 480,- | | | |

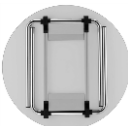

Runde Tische 500

|  | | 500 | 501 |
|---|------------|---------|---------|
| | | Preis | Preis |
| | Ø 1000 mm | 644,- | 700,- |
| | Ø 1100 mm | 667,- | 722,- |
| | Ø 1200 mm | 680,- | 736,- |
| | Ø 1300 mm | 712,- | 767,- |
| | Ø 1400 mm* | 1.017,- | 1.073,- |

*Tischplattenbelag Resopalit



Rolle
castor

Höhenverstellbare (Gelenk-)gleiter
Filz/Polyamid
height-adjustable (joint) gliders
felt/polyamide



Tischwagen 002
table trolley 002

Tischwagen 001
table trolley 001



Connector
connector

Kabelkanal
cable duct

Netbox
net box

Lichtes Maß:

| | |
|--------------|---------------------|
| Stirnseitig | Tischbreite -170 mm |
| Längsseitig | Tischlänge -135 mm |
| Lichte Höhe: | 684 mm |

Stahlrohr-Klapptisch 0105

Gestell: Rundstahlrohr, Doppelsäulen Ø 30 x 1,5 mm, Ausleger Ø 40 x 2 mm
Klappbeschlag: Original **delta 100**, gewährleistet spielfreien Stand
Tischplatte: Kapo 01, 03, 04: Spanplatte 19 mm, bis 1800 mm, ab 1801 mm Tischlerplatte mit Spandeck
 Kapo 05: Tischlänge bis 1600 mm Spanplatte 19 mm, ab 1601 mm Tischlerplatte mit Spandeck
 Kapo 232: Spanplatte 19 mm, kapo 252 Spanplatte 30 mm, kapo 251 Spanplatte 40 mm
Tischkante: Natur, Beiztöne gegen Aufpreis siehe Seite 102
 Kantenbeschriebe siehe Seite 98/99
Tischplattenbelag: Resopal® gemäß Hauskollektion, siehe Seite 78



| Tischhöhe: 740 mm | Tischhöhe: 740 mm | Tischhöhe: 740 mm | | Tischhöhe: 750 mm | Tischhöhe: 740 mm | Tischhöhe: 750 mm |
|-------------------|-------------------|-------------------|-----------------|-------------------|-------------------|-------------------|
| | | | | | | |
| Kantenprofil 01 | Kantenprofil 03 | Kantenprofil 04 | Kantenprofil 05 | Kantenprofil 252 | Kantenprofil 232 | Kantenprofil 251 |

| Größe | Kantenprofil 01 | Kantenprofil 03 | Kantenprofil 04 | Kantenprofil 05 | Kantenprofil 252 | Kantenprofil 232 | Kantenprofil 251 |
|---------------|-----------------|-----------------|-----------------|-----------------|------------------|------------------|------------------|
| 1400 x 450 mm | 512,- | 512,- | 512,- | 512,- | 523,- | 462,- | 482,- |
| 1500 x 450 mm | 519,- | 519,- | 519,- | 519,- | 530,- | | 489,- |
| 1600 x 450 mm | 526,- | 526,- | 526,- | 526,- | 537,- | | 496,- |
| 1700 x 450 mm | 530,- | 530,- | 530,- | 530,- | 541,- | | 500,- |
| 1800 x 450 mm | 539,- | 539,- | 539,- | 539,- | 551,- | | 509,- |
| 1200 x 600 mm | 478,- | 478,- | 478,- | 478,- | 489,- | 428,- | 448,- |
| 1300 x 600 mm | 483,- | 483,- | 483,- | 483,- | 495,- | 433,- | 453,- |
| 1400 x 600 mm | 512,- | 512,- | 512,- | 512,- | 523,- | 462,- | 482,- |
| 1500 x 600 mm | 519,- | 519,- | 519,- | 519,- | 530,- | | 489,- |
| 1600 x 600 mm | 526,- | 526,- | 526,- | 526,- | 537,- | | 496,- |
| 1700 x 600 mm | 530,- | 530,- | 530,- | 530,- | 541,- | | 500,- |
| 1800 x 600 mm | 539,- | 539,- | 539,- | 539,- | 551,- | | 509,- |
| 1900 x 600 mm | 557,- | | | | | | |
| 2000 x 600 mm | 582,- | | | | | | |
| 1200 x 700 mm | 482,- | 482,- | 482,- | 482,- | 493,- | 432,- | 452,- |
| 1300 x 700 mm | 489,- | 489,- | 489,- | 489,- | 500,- | 439,- | 459,- |
| 1400 x 700 mm | 517,- | 517,- | 517,- | 517,- | 529,- | 467,- | 487,- |
| 1500 x 700 mm | 524,- | 524,- | 524,- | 524,- | 536,- | | 494,- |
| 1600 x 700 mm | 531,- | 531,- | 531,- | 531,- | 543,- | | 501,- |
| 1700 x 700 mm | 535,- | 535,- | 535,- | 535,- | 547,- | | 505,- |
| 1800 x 700 mm | 545,- | 545,- | 545,- | 545,- | 556,- | | 515,- |
| 1900 x 700 mm | 562,- | | | | | | |
| 2000 x 700 mm | 587,- | | | | | | |
| 1200 x 800 mm | 491,- | 491,- | 491,- | 491,- | 503,- | 441,- | 461,- |
| 1300 x 800 mm | 500,- | 500,- | 500,- | 500,- | 511,- | 450,- | 470,- |
| 1400 x 800 mm | 527,- | 527,- | 527,- | 527,- | 538,- | 477,- | 497,- |
| 1500 x 800 mm | 535,- | 535,- | 535,- | 535,- | 547,- | | 505,- |
| 1600 x 800 mm | 542,- | 542,- | 542,- | 542,- | 553,- | | 512,- |
| 1700 x 800 mm | 545,- | 545,- | 545,- | 545,- | 556,- | | 515,- |
| 1800 x 800 mm | 556,- | 556,- | 556,- | 556,- | 567,- | | 526,- |
| 1900 x 800 mm | 573,- | | | | | | |
| 2000 x 800 mm | 598,- | | | | | | |
| 1200 x 900 mm | 524,- | 524,- | 524,- | 524,- | 536,- | 474,- | 494,- |
| 1300 x 900 mm | 524,- | 524,- | 524,- | 524,- | 536,- | 474,- | 494,- |
| 1400 x 900 mm | 553,- | 553,- | 553,- | 553,- | 564,- | 503,- | 523,- |
| 1500 x 900 mm | 560,- | 560,- | 560,- | 560,- | 571,- | | 530,- |
| 1600 x 900 mm | 572,- | 572,- | 572,- | 572,- | 583,- | | 542,- |
| 1700 x 900 mm | 575,- | 575,- | 575,- | 575,- | 586,- | | 545,- |
| 1800 x 900 mm | 590,- | 590,- | 590,- | 590,- | 601,- | | 560,- |
| 1900 x 900 mm | 595,- | | | | | | |
| 2000 x 900 mm | 621,- | | | | | | |

Stapelhöhe:

| Tischlänge | 126 mm | 126 mm | 126 mm | 135 mm | 126 mm | 135 mm |
|----------------|--------|--------|--------|--------|--------|--------|
| 1200 mm | 126 mm | 126 mm | 126 mm | 135 mm | 126 mm | 135 mm |
| 1300 - 1500 mm | 126 mm | 126 mm | 126 mm | 135 mm | 126 mm | 135 mm |
| 1600 - 2000 mm | 81 mm | 68 mm | 68 mm | 78 mm | 68 mm | 78 mm |

Ausstattung:

| Gestell | | |
|---|----------------------------------|--------|
| Verchromt oder polyamidbeschichtet gemäß Hauskollektion (außer alusilber) | <input checked="" type="radio"/> | |
| Alusilber polyamidbeschichtet | <input type="radio"/> | + 27,- |

Tischhöhe

| | | |
|------------------|----------------------------------|--------|
| Tischhöhe 740 mm | <input checked="" type="radio"/> | |
| Tischhöhe 750 mm | <input type="radio"/> | + 22,- |

Gleiter

| | | |
|--|----------------------------------|---------|
| Kunststoffgleiter KU005, 59 x 29 mm, natur | <input checked="" type="radio"/> | |
| Kunststoffgleiter KU114, 59 x 29 mm, schwarz | <input type="radio"/> | ohne MP |
| Höhenverstellbare Gleiter TE001, Ø 38 mm, schwarz (Höhe +10 mm bei nicht herausgedrehten Gleitern) | <input type="radio"/> | + 27,- |
| Filzgleiter FI016, 59 x 29 mm, natur | <input type="radio"/> | + 4,- |
| Filzgleiter FI056, 59 x 29 mm, schwarz | <input type="radio"/> | + 4,- |

Zubehör

| | | |
|---|--|-----------|
| Sichtblenden, Einhängeplatten, Kabelkanal | | Seite 97 |
| Tischwagen | | Seite 101 |

passende Tischformen

| | | |
|----------------------------|--|----------|
| Rund-Klapptisch 158 | | Seite 84 |
| Stehische | | 93 - 95 |
| Trapeztisch, Halbrundtisch | | Seite 96 |

Standard optional

Stahlrohr-Klapptisch 0110, Einsäuler

Gestell: Rundstahlrohr, Flachovalrohr 60 x 30 x 2 mm, Ausleger Ø 40 x 2 mm
Klappbeschlag: Schwarz Pulverbeschichtet, Original delta 100.1, gewährleistet spielfreien Stand
Tischplatte: Kapo 01, 03, 04: Spanplatte 19 mm, bis 1800 mm, ab 1801 mm Tischlerplatte mit Spandeck
 Kapo 05: Tischlänge bis 1600 mm Spanplatte 19 mm, ab 1601 mm Tischlerplatte mit Spandeck
 Kapo 232: Spanplatte 19 mm, kapo 252 Spanplatte 30 mm, kapo 251 Spanplatte 40 mm
Tischkante: Natur, Beiztöne gegen Aufpreis siehe Seite 102
 Kantenbeschriebe siehe Seite 98/99
Tischplattenbelag: Resopal® gemäß Hauskollektion, siehe Seite 78



| Größe | Tischhöhe: 740 mm | | Tischhöhe: 740 mm | | Tischhöhe: 750 mm | | Tischhöhe: 740 mm | | Tischhöhe: 750 mm | |
|---------------|-------------------|-----------------|-------------------|-----------------|--------------------------------|--------------------------------|---|---|---|---|
| | Kantenprofil 01 | Kantenprofil 03 | Kantenprofil 04 | Kantenprofil 05 | Längsseite Kantenprofil 252 | Stirnseite Kantenprofil 252 | Trägerplatte 21 mm Span Kantenprofil 232 | Trägerplatte 30 mm Span Kantenprofil 251 | Trägerplatte 21 mm Span Kantenprofil 232 | Trägerplatte 30 mm Span Kantenprofil 251 |
| 1400 x 450 mm | 524,- | 524,- | 524,- | 524,- | 536,- | 536,- | 474,- | 494,- | 474,- | 494,- |
| 1500 x 450 mm | 531,- | 531,- | 531,- | 531,- | 543,- | 543,- | | 501,- | | 501,- |
| 1600 x 450 mm | 538,- | 538,- | 538,- | 538,- | 550,- | 550,- | | 508,- | | 508,- |
| 1700 x 450 mm | 542,- | 542,- | 542,- | 542,- | 554,- | 554,- | | 512,- | | 512,- |
| 1800 x 450 mm | 552,- | 552,- | | | 563,- | 563,- | | 522,- | | 522,- |
| 1200 x 600 mm | 490,- | 490,- | 490,- | 490,- | 502,- | 502,- | 440,- | 460,- | 440,- | 460,- |
| 1300 x 600 mm | 496,- | 496,- | 496,- | 496,- | 507,- | 507,- | 446,- | 466,- | 446,- | 466,- |
| 1400 x 600 mm | 524,- | 524,- | 524,- | 524,- | 536,- | 536,- | 474,- | 494,- | 474,- | 494,- |
| 1500 x 600 mm | 531,- | 531,- | 531,- | 531,- | 543,- | 543,- | | 501,- | | 501,- |
| 1600 x 600 mm | 538,- | 538,- | 538,- | 538,- | 550,- | 550,- | | 508,- | | 508,- |
| 1700 x 600 mm | 542,- | 542,- | 542,- | 542,- | 554,- | 554,- | | 512,- | | 512,- |
| 1800 x 600 mm | 552,- | 552,- | | | 563,- | 563,- | | 522,- | | 522,- |
| 1900 x 600 mm | 569,- | | | | | | | | | |
| 2000 x 600 mm | 594,- | | | | | | | | | |
| 1200 x 700 mm | 494,- | 494,- | 494,- | 494,- | 506,- | 506,- | 444,- | 464,- | 444,- | 464,- |
| 1300 x 700 mm | 501,- | 501,- | 501,- | 501,- | 513,- | 513,- | 451,- | 471,- | 451,- | 471,- |
| 1400 x 700 mm | 530,- | 530,- | 530,- | 530,- | 541,- | 541,- | 480,- | 500,- | 480,- | 500,- |
| 1500 x 700 mm | 537,- | 537,- | 537,- | 537,- | 548,- | 548,- | | 507,- | | 507,- |
| 1600 x 700 mm | 543,- | 543,- | 543,- | 543,- | 555,- | 555,- | | 513,- | | 513,- |
| 1700 x 700 mm | 548,- | 548,- | 548,- | 548,- | 559,- | 559,- | | 518,- | | 518,- |
| 1800 x 700 mm | 557,- | 557,- | | | 569,- | 569,- | | 527,- | | 527,- |
| 1900 x 700 mm | 575,- | | | | | | | | | |
| 2000 x 700 mm | 599,- | | | | | | | | | |
| 1200 x 800 mm | 504,- | 504,- | 504,- | 504,- | 515,- | 515,- | 454,- | 474,- | 454,- | 474,- |
| 1300x 800 mm | 512,- | 512,- | 512,- | 512,- | 524,- | 524,- | 462,- | 482,- | 462,- | 482,- |
| 1400 x 800 mm | 539,- | 539,- | 539,- | 539,- | 551,- | 551,- | 489,- | 509,- | 489,- | 509,- |
| 1500 x 800 mm | 548,- | 548,- | 548,- | 548,- | 559,- | 559,- | | 518,- | | 518,- |
| 1600 x 800 mm | 554,- | 554,- | 554,- | 554,- | 566,- | 566,- | | 524,- | | 524,- |
| 1700 x 800 mm | 557,- | 557,- | 557,- | 557,- | 569,- | 569,- | | 527,- | | 527,- |
| 1800 x 800 mm | 568,- | 568,- | | | 580,- | 580,- | | 538,- | | 538,- |
| 1900 x 800 mm | 586,- | | | | | | | | | |
| 2000 x 800 mm | 610,- | | | | | | | | | |
| 1200 x 900 mm | 537,- | 537,- | 537,- | 537,- | 548,- | 548,- | 487,- | 507,- | 487,- | 507,- |
| 1300 x 900 mm | 537,- | 537,- | 537,- | 537,- | 548,- | 548,- | 487,- | 507,- | 487,- | 507,- |
| 1400 x 900 mm | 565,- | 565,- | 565,- | 565,- | 577,- | 577,- | 515,- | 535,- | 515,- | 535,- |
| 1500 x 900 mm | 572,- | 572,- | 572,- | 572,- | 584,- | 584,- | | 542,- | | 542,- |
| 1600 x 900 mm | 584,- | 584,- | 584,- | 584,- | 596,- | 596,- | | 554,- | | 554,- |
| 1700 x 900 mm | 587,- | 587,- | 587,- | 587,- | 599,- | 599,- | | 557,- | | 557,- |
| 1800 x 900 mm | 602,- | 602,- | | | 614,- | 614,- | | 572,- | | 572,- |
| 1900 x 900 mm | 608,- | | | | | | | | | |
| 2000 x 900 mm | 634,- | | | | | | | | | |

Stapelhöhe:

| Tischlänge | 1200 mm | 1300 - 1500 mm | 1600 - 2000 mm |
|------------|---------|----------------|----------------|
| 126 mm | 126 mm | 126 mm | 126 mm |
| 81 mm | 68 mm | 68 mm | 68 mm |

Ausstattung:

| | | |
|---|---|--------------|
| Gestell | | |
| Verchromt oder polyamidbeschichtet gemäß Hauskollektion (außer alusilber) | ● | |
| Alusilber polyamidbeschichtet | ○ | + 27,- |
| Beschlag | | |
| Schwarz - pulverbeschichtet | ● | |
| Verchromt oder polyamidbeschichtet gemäß Hauskollektion (außer alusilber) | ○ | + 20,- |
| Tischhöhe | | |
| Tischhöhe 740 mm | ● | |
| Tischhöhe 750 mm | ○ | *auf Anfrage |
| Gleiter | | |
| Kunststoffgleiter KU005, 59 x 29 mm, natur | ● | |
| Kunststoffgleiter KU114, 59 x 29 mm, schwarz | ○ | ohne MP |
| Höhenverstellbare Gleiter TE001, Ø 38 mm, schwarz (H +10 mm bei nicht herausgedrehten Gleitern) | ○ | + 27,- |
| Filzgleiter FI016, 59 x 29 mm, natur | ○ | + 4,- |
| Filzgleiter FI056, 59 x 29 mm, schwarz | ○ | + 4,- |

Zubehör

| | | |
|--|--|-----------|
| Sichtblenden, Einhängelplatten, Kabelkanal | | Seite 97 |
| Tischwagen | | Seite 101 |

- Standard
- optional

***Sonderhöhen nur auf Anfrage**

Runde Klapptische 0158

- Gestell:** Rundstahlrohr-DoppelfüÙe Ø 30 x 1,5 mm
Klappbeschlag: Original **delta 100**, gewährleistet spielfreien Stand
Tischplatte: Spanplatte 19 mm, E1
Tischkante: Natur, Beiztöne gegen Aufpreis siehe Seite 102
 Kantenbeschriebe siehe Seite 98/99
Tischplattenbelag: Resopal® gemäß Hauskollektion, siehe Seite 78 > Ø 1300 mm wird Resopalit verwendet
- ▶ Resopal 105-60 pearl white (perlweiss)
 - ▶ Resopal 135-60 rain (perlgrau)
 - ▶ Resopal D403-60 white sand (siamelfenbein)
 - ▶ Resopal 4370-60 display maple (ahorn)
 - ▶ Resopal 4306-60 global beech (buche)
 - ▶ Resopal D92-60 dove grey (taubengrau)
 - ▶ Resopal 4326-60 morello cherry (kirsche)



Bei runden Tischen > Ø 1300 mm werden direktbeschichtete Platten verwendet



| Größe | |
|-----------|---------|
| Ø 1200 mm | 968,- |
| Ø 1300 mm | 1.030,- |
| Ø 1400 mm | 1.088,- |
| Ø 1500 mm | 1.147,- |
| Ø 1600 mm | 1.227,- |
| Ø 1700 mm | 1.306,- |
| Ø 1800 mm | 1.384,- |
| Ø 1900 mm | 1.463,- |
| Ø 2000 mm | 1.542,- |

| | |
|--------------------|-------|
| Stapelhöhe: | 80 mm |
|--------------------|-------|

Ausstattung:

Gestell

| | | |
|---|---|--------|
| Verchromt oder polyamidbeschichtet gemäß Hauskollektion (außer alusilber) | ● | |
| Alusilber polyamidbeschichtet | ○ | + 27,- |

Tischhöhe

| | | |
|---|---|---------|
| Tischhöhe 740 mm | ● | |
| Tischhöhe 750 mm | ○ | + 43,- |
| Aufsteckhülsen aush-001 verchromt zur Gestellverlängerung auf 1000 mm bzw. 1100 mm, (Preis für 4 Stück) | ○ | + 389,- |

Gleiter

| | | |
|---|---|--|
| Kunststoffgleiter KU030, Ø 30 mm, natur | ● | |
|---|---|--|

Sonstiges für Modell 158

| | | |
|--|---|---------|
| Tanne-Fichte-Dreischichtplatte 19 mm mit PU-Auflage (Ako elastic), (kapo-s123) | ○ | - 118,- |
| Zargenrahmen (ab Ø 1600 mm) | | + 44,- |
| Metallring zum Schutz vor Beschädigungen der Tischkante (kapo-s278) | ○ | + 134,- |
| ZwischenmaÙe z.B. Ø 1450 mm (= nächstgrößere Tischgröße) | ○ | + 19,- |

Zubehör

| | | |
|------------|--|-----------|
| Tischwagen | | Seite 101 |
|------------|--|-----------|

- Standard
- optional



DELTA 100 | DELTA 110



Polyamidgleiter
Filzgleiter
polyamide gliders
felt gliders



Höhenverstellbare Gleiter
Filz/Polyamid
height-adjustable gliders
felt/polyamide



001
Transportwagen
trolley



tabula light 2000/2010

Gestell rund

Design: Werner Leeg



Gestell: Ø 50 mm, Befestigung über Metallkonsolen
ab Tischlänge 1600 mm mit zusätzlicher Aluminium-Versteifung

Tischplatte: Spanplatte 28 mm, E1

Tischkante: Natur, Beiztöne gegen Aufpreis siehe Seite 102
Kantenbeschriebe siehe Seite 98/99

Tischplattenbelag: Resopal® gemäß Hauskollektion, siehe Seite 78

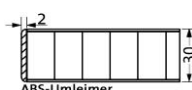
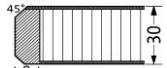

| | | Tischhöhe: 740 mm | Tischhöhe: 740 mm | Tischhöhe: 740 mm | Tischhöhe: 740 mm |
|-----------------|---------------------|---|---|---|---|
| | |  |  |  | Profil wie 2050, jedoch mit gerundeten Tischecken r = 25 mm |
| Größe | | Kantenprofil 2030 | Kantenprofil 2060 | Kantenprofil 2050 | Kantenprofil 2051 |
| Rechteck | 600 x 600 mm | 310,- | 338,- | 338,- | |
| | 1200 x 600 mm | 355,- | 393,- | 393,- | |
| | 700 x 700 mm | 326,- | 358,- | 358,- | |
| | 1200 x 700 mm | 370,- | 412,- | 412,- | |
| | 1300 x 700 mm | 448,- | 490,- | 490,- | |
| | 1400 x 700 mm | 479,- | 529,- | 529,- | |
| | 800 x 800 mm | 345,- | 381,- | 381,- | 401,- |
| | 1200 x 800 mm | 386,- | 430,- | 430,- | 450,- |
| | 1400 x 800 mm | 497,- | 550,- | 550,- | |
| | 1600 x 800 mm | 544,- | 609,- | 609,- | 629,- |
| | 900 x 900 mm | 367,- | 407,- | 407,- | 427,- |
| Trapez | 1200 x 600 x 600 mm | 397,- | 435,- | 435,- | |
| | 1400 x 700 x 700 mm | 521,- | 570,- | 570,- | |
| | 1600 x 800 x 800 mm | 586,- | 650,- | 650,- | |
| Halbrund | Ø 1200 mm | 397,- | 435,- | 435,- | |
| | Ø 1400 mm | 521,- | 570,- | 570,- | |
| | Ø 1600 mm | 586,- | 650,- | 650,- | |
| Rund | Ø 600 mm | 383,- | 415,- | 415,- | |
| | Ø 700 mm | 400,- | 435,- | 435,- | |
| | Ø 800 mm | 418,- | 458,- | 458,- | |
| | Ø 900 mm | 440,- | 484,- | 484,- | |
| | Ø 1000 mm | 507,- | 564,- | 564,- | |
| | Ø 1200 mm | 605,- | 683,- | 683,- | |

Ausstattung

Tischfüße

Holz - tabula light 2000

Buche massiv

Metall - tabula light 2010 (ohne Metallstutzen)

Stahlrohr, verchromt oder polyamidbeschichtet gemäß Hauskollektion (außer alusilber)

Stahlrohr, alusilber polyamidbeschichtet

Aufpreis Anschraubplatte versenkt (Achtung: Tischhöhe - 5 mm)

Ausführung ohne Metallstutzen (Achtung: Tischhöhe - 5 mm) Modell 2000

Ausführung ohne Metallstutzen und Anschraubplatte versenkt Modell 2000



+ 14,-

+ 44,-

+ 20,-

- 18,-

+ 2,-

Gleiter

Polyamidgleiter

Filzgleiter

Höhenverstellbare Gleiter KU301 für tabula 2000, 2020, 2030

Höhenverstellbare Gleiter KU305 für tabula 2010, 2040



+ 7,-

+ 28,-

+ 28,-

Zubehör

Netbox

Seite 101

Lichtes Maß:

Tischmaß - 108 mm

Standard

optional





tabula light 2020/2040

Gestell Quadrat

Design: Werner Leeg

- Gestell:** 45 x 45 mm, Befestigung über Metallkonsolen
ab Tischlänge 160 mm mit zusätzlicher Aluminium-Versteifung
- Tischplatte:** Spanplatte 28 mm, E1
- Tischkante:** Natur, Beiztöne gegen Aufpreis siehe Seite 102
Kantenbeschriebe siehe Seite 98/99
- Tischplattenbelag:** Resopal® gemäß Hauskollektion, siehe Seite 78

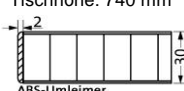

| | | Tischhöhe: 740 mm  Kantenprofil 2030 | Tischhöhe: 740 mm  Kantenprofil 2060 | Tischhöhe: 740 mm  Kantenprofil 2050 |
|-----------------|---------------------|---|---|---|
| Rechteck | Größe | | | |
| | 600 x 600 mm | 307,- | 335,- | 335,- |
| | 1200 x 600 mm | 353,- | 390,- | 390,- |
| | 700 x 700 mm | 324,- | 355,- | 355,- |
| | 1200 x 700 mm | 368,- | 409,- | 409,- |
| | 1300 x 700 mm | 445,- | 487,- | 487,- |
| | 1400 x 700 mm | 476,- | 527,- | 527,- |
| | 800 x 800 mm | 343,- | 378,- | 378,- |
| | 1200 x 800 mm | 383,- | 427,- | 427,- |
| | 1400 x 800 mm | 494,- | 549,- | 549,- |
| 1600 x 800 mm | 542,- | 606,- | 606,- | |
| 900 x 900 mm | 364,- | 404,- | 404,- | |
| Trapez | 1200 x 600 x 600 mm | 394,- | 432,- | 432,- |
| | 1400 x 700 x 700 mm | 518,- | 569,- | 569,- |
| | 1600 x 800 x 800 mm | 583,- | 647,- | 647,- |
| Halbrund | Ø 1200 mm | 394,- | 432,- | 432,- |
| | Ø 1400 mm | 518,- | 569,- | 569,- |
| | Ø 1600 mm | 583,- | 647,- | 647,- |
| Rund | Ø 600 mm | 380,- | 413,- | 413,- |
| | Ø 700 mm | 397,- | 433,- | 433,- |
| | Ø 800 mm | 416,- | 456,- | 456,- |
| | Ø 900 mm | 437,- | 483,- | 483,- |
| | Ø 1000 mm | 504,- | 561,- | 561,- |
| | Ø 1200 mm | 602,- | 680,- | 680,- |



sichtbare
Metallkonsole



optional: Metallkonsole in
Tischplatte versenkt



optional: ohne Metallstützen
Metallkonsole versenkt

Ausstattung

Gestell

Holz - tabula light 2020

Buche massiv



Metall - tabula light 2040 (ohne Metallstützen)

Stahlrohr, verchromt oder polyamidbeschichtet gem. Hauskoll. (außer alusilber)



+ 20,-

Stahlrohr, alusilber polyamidbeschichtet



+ 50,-

Aufpreis Anschraubplatte versenkt (Achtung: Tischhöhe - 5 mm)



+ 20,-

Ausführung ohne Metallstützen (Achtung: Tischhöhe - 5 mm) 2020



- 17,-

Ausführung ohne Metallstützen und Anschraubplatte versenkt 2020



+ 2,-

Gleiter

Polyamidgleiter



Filzgleiter



+ 7,-

höhenverstellbare Gleiter KU301 für tabula 2000, 2020, 2030



+ 28,-

höhenverstellbare Gleiter KU305 für tabula 2010, 2040



+ 28,-

Zubehör

Netbox



Seite 101

Lichtes Maß:

Tischmaß - 103 mm

● Standard

○ optional

Stahlrohrtisch feststehend 206/207

Gestell: Tischmodell 206: Vierkantstahlrohr, 35 x 35 x 2 mm
Tischmodell 207: Rundstahlrohr Ø 35 x 2 mm
Bügelfüße nur in den Breiten 600 / 700 / 800 und 900 mm lieferbar.
Alle mit durchgängigem Längszargenprofil 40 x 20 x 2 mm

Tischplatte: Spanplatte 19 mm, E1

Tischkante: Natur, Beiztöne gegen Aufpreis siehe Seite 102
Kantenbeschriebe siehe Seite 98/99

Tischplattenbelag: Resopal® gemäß Hauskollektion, siehe Seite 78



| | 206 | 207 |
|---------------|--|--|
| | <p>Tischhöhe: 740 mm Kantenprofil 32</p> | <p>Tischhöhe: 740 mm Kantenprofil 32</p> |
| Größe | | |
| 600 x 600 mm | 431,- | 385,- |
| 1000 x 600 mm | 463,- | 418,- |
| 1200 x 600 mm | 487,- | 441,- |
| 1300 x 600 mm | 499,- | 454,- |
| 1400 x 600 mm | 510,- | 465,- |
| 1500 x 600 mm | 518,- | 473,- |
| 1600 x 600 mm | 534,- | 488,- |
| 1700 x 600 mm | 534,- | 488,- |
| 1800 x 600 mm | 549,- | 504,- |
| 1900 x 600 mm | 565,- | 520,- |
| 2000 x 600 mm | 597,- | 551,- |
| 700 x 700 mm | 461,- | 415,- |
| 1000 x 700 mm | 478,- | 433,- |
| 1200 x 700 mm | 502,- | 456,- |
| 1300 x 700 mm | 514,- | 469,- |
| 1400 x 700 mm | 525,- | 480,- |
| 1500 x 700 mm | 533,- | 488,- |
| 1600 x 700 mm | 549,- | 504,- |
| 1700 x 700 mm | 549,- | 504,- |
| 1800 x 700 mm | 565,- | 519,- |
| 1900 x 700 mm | 580,- | 535,- |
| 2000 x 700 mm | 612,- | 566,- |
| 800 x 800 mm | 493,- | 447,- |
| 1000 x 800 mm | 496,- | 451,- |
| 1200 x 800 mm | 520,- | 474,- |
| 1300 x 800 mm | 532,- | 487,- |
| 1400 x 800 mm | 543,- | 498,- |
| 1500 x 800 mm | 551,- | 506,- |
| 1600 x 800 mm | 562,- | 517,- |
| 1700 x 800 mm | 567,- | 522,- |
| 1800 x 800 mm | 583,- | 537,- |
| 1900 x 800 mm | 598,- | 553,- |
| 2000 x 800 mm | 630,- | 585,- |
| 900 x 900 mm | 507,- | 461,- |
| 1000 x 900 mm | 516,- | 471,- |
| 1200 x 900 mm | 539,- | 494,- |
| 1300 x 900 mm | 552,- | 507,- |
| 1400 x 900 mm | 563,- | 518,- |
| 1500 x 900 mm | 571,- | 526,- |
| 1600 x 900 mm | 587,- | 541,- |
| 1700 x 900 mm | 587,- | 541,- |
| 1800 x 900 mm | 602,- | 557,- |
| 1900 x 900 mm | 618,- | 573,- |
| 2000 x 900 mm | 650,- | 604,- |



Polyamidgleiter

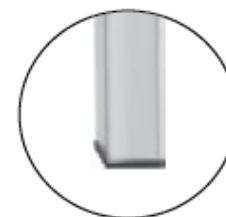

Polyamidgleiter

Ausstattung

| | | |
|---|---|-------------|
| Gestell | | |
| Verchromt oder pulverbeschichtet (schwarz, verkehrsweiß) | ● | |
| Pulverbeschichtet (titansilber, alusilber) | ○ | + 27,- |
| Bügelfüße nur in den Tiefen 600, 700, 800, 900 mm lieferbar, | | |
| Tischplatte | | |
| Spanplatte 19 mm mit ABS-Kante (Kantenprofil 32) | ● | |
| Spanplatte 19 mm mit Buche-Umleimer (Kantenprofil 14) | ○ | + 14,- |
| Kante natur, Beiztöne Seite 110 | | |
| Resopal®-Massiv, 10 mm, (Kantenprofil 30) - bis Tischlänge 1000 m | ○ | + 84,- |
| Resopal®-Massiv, 10 mm, (Kantenprofil 30) - ab Tischlänge 1100 m | ○ | + 168,- |
| Gleiter | | |
| Tischmodell 206: Polyamidgleiter KU098, 35 x 35 mm, schwarz | ● | |
| Tischmodell 207: Polyamidgleiter KU097, Ø 35 mm | ● | |
| ABS-Kante | | |
| Gemäß Hauskollektion | ● | |
| Farben außerhalb der Resopal® Hauskollektion | ○ | auf Anfrage |

Lichtes Maß:

Tischmaß - 75 mm

● Standard

○ optional

Holztische feststehend 410/411

Gestell: Buche massiv
 Gestell 410: Rechteckstollen, 80 x 60 mm
 Gestell 411: Quadratstollen, 60 x 60 mm

Ausführung: Natur, Beiztöne gegen Aufpreis siehe Seite 102

Tischplatte: Tischlerplatte 38 mm, mit Spandeck

Tischkante: Kantenbeschriebe siehe Seite 98/99

Tischplattenbelag: Resopal® gemäß Hauskollektion, siehe Seite 78

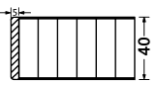
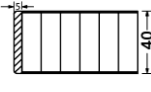

| | 410 | 411 |
|---------------|---|---|
| | Tischhöhe: 740 mm | Tischhöhe: 740 mm |
| |  |  |
| | Kantenprofil 29 | Kantenprofil 29 |
| Größe | | |
| 1000 x 600 mm | 694,- | 694,- |
| 1200 x 600 mm | 742,- | 742,- |
| 1300 x 600 mm | 746,- | 746,- |
| 1400 x 600 mm | 775,- | 775,- |
| 1500 x 600 mm | 777,- | 777,- |
| 1600 x 600 mm | 780,- | 780,- |
| 1700 x 600 mm | 783,- | 783,- |
| 1800 x 600 mm | 829,- | 829,- |
| 1000 x 700 mm | 727,- | 727,- |
| 1200 x 700 mm | 783,- | 783,- |
| 1300 x 700 mm | 786,- | 786,- |
| 1400 x 700 mm | 823,- | 823,- |
| 1500 x 700 mm | 824,- | 824,- |
| 1600 x 700 mm | 827,- | 827,- |
| 1700 x 700 mm | 895,- | 895,- |
| 1800 x 700 mm | 898,- | 898,- |
| 800 x 800 mm | 645,- | 645,- |
| 1000 x 800 mm | 728,- | 728,- |
| 1200 x 800 mm | 786,- | 786,- |
| 1300 x 800 mm | 790,- | 790,- |
| 1400 x 800 mm | 826,- | 826,- |
| 1500 x 800 mm | 827,- | 827,- |
| 1600 x 800 mm | 830,- | 830,- |
| 1700 x 800 mm | 834,- | 834,- |
| 1800 x 800 mm | 901,- | 901,- |
| 900 x 900 mm | 686,- | 686,- |
| 1000 x 900 mm | 731,- | 731,- |
| 1200 x 900 mm | 790,- | 790,- |
| 1300 x 900 mm | 793,- | 793,- |
| 1400 x 900 mm | 829,- | 829,- |
| 1500 x 900 mm | 830,- | 830,- |
| 1600 x 900 mm | 834,- | 834,- |
| 1700 x 900 mm | 837,- | 837,- |
| 1800 x 900 mm | 906,- | 906,- |

Ausstattung:

Tischhöhe

| | | |
|-------------------------------|---|----------|
| Tischhöhe 740 mm | ● | |
| Tischhöhe 750 mm | ○ | + 22,- |
| Tischhöhe 1100 mm (Stehtisch) | ○ | Seite 94 |

Gleiter

| | | |
|---|---|-------|
| Kunststoffgleiter KU026, Ø 30 mm, braun | ● | |
| Filzgleiter FI003, Ø 28 mm, braun | ○ | + 6,- |

Lichtes Maß:

| | | |
|-------------|---------------------|---------------------|
| Stirnseitig | Tischbreite -120 mm | Tischbreite -120 mm |
| Längsseitig | Tischlänge -160 mm | Tischlänge -120 mm |

● Standard ○ optional

Holztisch feststehend 900

Gestell: Buche massiv, Rundstollen Ø 44 mm mit Kurzzarge ab 1300 mm mit zusätzlicher durchgehender Leiste
Tischplatte: Birke Multiplex, 23 mm
Ausführung: Natur, Beiztöne gegen Aufpreis siehe Seite 102
Tischkante: Kantenbeschriebe siehe Seite 98/99
Tischplattenbelag: Resopal® gemäß Hauskollektion, siehe Seite 78



| | | |
|--------------|-------------------|-----------------|
| | Tischhöhe: 740 mm | |
| | | |
| Größe | Kantenprofil 10 | Kantenprofil 12 |
| 600 x 600 mm | | 421,- |
| 750 x 750 mm | | 445,- |
| 800 x 800 mm | | 455,- |

| | | |
|-------------------|-------------------|-----------------|
| | Tischhöhe: 740 mm | |
| | | |
| Größe | Kantenprofil 10 | Kantenprofil 12 |
| 1200/600 x 520 mm | | 526,- |

Lichtes Maß: Tischmaß -140 mm

| | | |
|---------------|-------------------|-----------------|
| | Tischhöhe: 740 mm | |
| | | |
| Größe | Kantenprofil 10 | Kantenprofil 12 |
| 1200 x 600 mm | | 477,- |
| 1300 x 600 mm | | 542,- |
| 1400 x 600 mm | | 550,- |
| 1500 x 600 mm | | 558,- |
| 1600 x 600 mm | | 566,- |
| 1300 x 700 mm | | 583,- |
| 1400 x 700 mm | | 598,- |
| 1500 x 700 mm | | 600,- |
| 1600 x 700 mm | | 608,- |
| 1200 x 750 mm | | 510,- |
| 1200 x 800 mm | | 520,- |
| 1300 x 800 mm | | 627,- |
| 1400 x 800 mm | | 635,- |
| 1500 x 800 mm | | 644,- |
| 1600 x 800 mm | | 652,- |

| | | |
|---------------------|-------------------|-----------------|
| | Tischhöhe: 740 mm | |
| | | |
| Größe | Kantenprofil 10 | Kantenprofil 12 |
| 1200/600 r = 600 mm | | 537,- |

| | | |
|--------------|-------------------|-----------------|
| | Tischhöhe: 740 mm | |
| | | |
| Größe | Kantenprofil 10 | Kantenprofil 12 |
| Ø 1000 mm | | 654,- |
| Ø 1200 mm | | 727,- |

Ausstattung:

Tischhöhe

| | | |
|---------------------------|---|----------|
| Tischhöhe 740 mm | ● | |
| Tischhöhe 750 mm | ○ | + 22,- |
| Tischhöhe 580 bzw. 640 mm | ○ | Seite 33 |

Gleiter

| | | |
|---|---|--|
| Kunststoffgleiter KU026, Ø 30 mm, braun | ● | |
|---|---|--|

Zubehör

| | | |
|------------|--|----------|
| Kabelkanal | | Seite 97 |
|------------|--|----------|

Lichtes Maß:

| | |
|--------------|---------------------|
| Stirnseitig: | Tischbreite -140 mm |
| Längsseitig: | Tischlänge -140 mm |

Lichte Höhe:

Durch die Befestigung der Tischfüße durch Kurzzargen verringert sich die lichte Höhe im Stollenbereich um 65 mm!

- Standard
- optional

Holztische feststehend contract table ks-ctt

| | |
|---------------------------|--|
| Gestell: | Buche massiv, 50 x 50 mm, verjüngt auf 30 x 30 mm Zargenrahmen 50 x 30 mm umlaufend |
| Ausführung: | Natur, Beiztöne gegen Aufpreis siehe Optionen |
| Tischplatte: | Spanplatte 19 mm |
| Tischkante: | 384, Tischplatte auf Gehrung in das Gestell eingeleimt |
| Tischplattenbelag: | Resopal® gemäß Hauskollektion, siehe Seite 78 |



| ks-ctt | |
|-------------------|-------------------------|
| Tischhöhe: 740 mm | |
| Größe | Kantenprofil 384 |
| 600 x 600 mm | 747,- |
| 700 x 600 mm | 762,- |
| 800 x 600 mm | 766,- |
| 900 x 600 mm | 770,- |
| 1000 x 600 mm | 798,- |
| 1100 x 600 mm | 802,- |
| 1200 x 600 mm | 808,- |
| 1300 x 600 mm | 812,- |
| 1400 x 600 mm | 827,- |
| 700 x 700 mm | 816,- |
| 800 x 700 mm | 818,- |
| 900 x 700 mm | 821,- |
| 1000 x 700 mm | 869,- |
| 1100 x 700 mm | 876,- |
| 1200 x 700 mm | 878,- |
| 1300 x 700 mm | 882,- |
| 1400 x 700 mm | 898,- |
| 800 x 800 mm | 828,- |
| 900 x 800 mm | 830,- |
| 1000 x 800 mm | 878,- |
| 1100 x 800 mm | 885,- |
| 1200 x 800 mm | 887,- |
| 1300 x 800 mm | 898,- |
| 1400 x 800 mm | 914,- |
| 1600 x 800 mm | 960,- |

Ausstattung:

Tischhöhe

Tischhöhe 740 mm

Gleiter

Kunststoffgleiter KU028, Ø 22 mm, braun

Filzgleiter FI005, Ø 17 mm, braun

+ 6,-

Optionen

Mehrpreis Tischplatte gebeizt nach Hauskollektion

+ 21,-

Mehrpreis Gestell gebeizt nach Hauskollektion

+ 21,-

Mehrpreis Tischplatte Buche, Eiche oder Ahorn furniert

+ 111,-

Mehrpreis Gestell matt decklackiert (Platte HPL)

+ 91,-

Mehrpreis Platte matt decklackiert

+ 91,-

Mehrpreis Gestell massiv Eiche oder Ahorn

+ 189,-

Lichtes Maß:

Stirnseitig Tischbreite -100 mm

Längsseitig Tischlänge -100 mm

● Standard

○ optional

Holztische feststehend clyde 3700

- Gestell:** Buche massiv
Gestell 3700 Stollen einseitig abgeschrägt
Zargenrahmen 60 x 30 mm stirnseitig,
an zwei Seiten (Längsseiten)
zurückversetzt, 45 x 40 mm
- Ausführung:** Natur, Beiztöne gegen Aufpreis siehe Optionen
- Tischplatte:** Spanplatte 28 mm
- Tischplattenbelag:** Resopal® gemäß Hauskollektion, siehe Seite 78

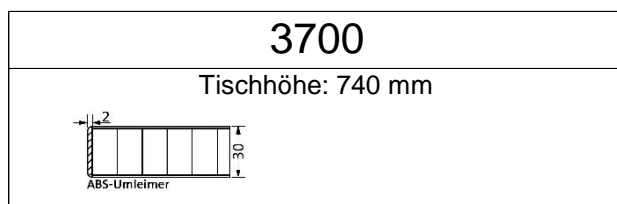

| Größe | Kantenprofil 2030 |
|---------------|-------------------|
| 600 x 600 mm | 585,- |
| 700 x 600 mm | 595,- |
| 800 x 600 mm | 599,- |
| 900 x 600 mm | 603,- |
| 1000 x 600 mm | 627,- |
| 1100 x 600 mm | 630,- |
| 1200 x 600 mm | 634,- |
| 1300 x 600 mm | 638,- |
| 1400 x 600 mm | 650,- |
| 700 x 700 mm | 644,- |
| 800 x 700 mm | 647,- |
| 900 x 700 mm | 650,- |
| 1000 x 700 mm | 687,- |
| 1100 x 700 mm | 693,- |
| 1200 x 700 mm | 696,- |
| 1300 x 700 mm | 699,- |
| 1400 x 700 mm | 710,- |
| 1500 x 700 mm | 746,- |
| 1600 x 700 mm | 749,- |
| 1700 x 700 mm | 751,- |
| 1800 x 700 mm | 753,- |
| 800 x 800 mm | 651,- |
| 900 x 800 mm | 655,- |
| 1000 x 800 mm | 693,- |
| 1100 x 800 mm | 699,- |
| 1200 x 800 mm | 701,- |
| 1300 x 800 mm | 710,- |
| 1400 x 800 mm | 714,- |
| 1500 x 800 mm | 758,- |
| 1600 x 800 mm | 761,- |
| 1700 x 800 mm | 763,- |
| 1800 x 800 mm | 767,- |



Ausstattung:

Tischhöhe

Tischhöhe 740 mm



Gleiter

Kunststoffgleiter KU028, Ø 22 mm, braun



Filzgleiter FI005, Ø 17 mm, braun



+ 6,-

Optionen

Mehrpreis Gestell gebeizt nach Hauskollektion



+ 20,-

Mehrpreis Gestell matt decklackiert



+ 89,-

Mehrpreis Gestell massiv Eiche oder Ahorn



+ 187,-

Mehrpreis Tischplatte Buche, Eiche oder Ahorn furniert



+ 119,-

Mehrpreis Tischplatte gebeizt nach Hauskollektion



+ 20,-

MP Tischplatte matt decklackiert schwarz (28 mm MDF)



+ 89,-

Lichtes Maß:

Stirnseitig

Tischbreite -60 mm

Längsseitig

Tischlänge -120 mm

● Standard

○ optional

Holztische feststehend PAN 3900

Gestell: Buche massiv, Gestell 3900 45 x 45 mm
Zargenrahmen 55 x 30 mm

Ausführung: Natur, Beiztöne gegen Aufpreis siehe Optionen

Tischplatte: Spanplatte 28 mm

Tischplattenbelag: Resopal® gemäß Hauskollektion, siehe Seite 78



| 3900 | 3900 | 3900 |
|-------------------|-------------------|-------------------|
| Tischhöhe: 740 mm | Tischhöhe: 740 mm | Tischhöhe: 740 mm |
| | | |

| Größe | Kantenprofil 2030 | Kantenprofil 2050 | Kantenprofil 2060 |
|---------------|-------------------|-------------------|-------------------|
| 600 x 600 mm | 393,- | 420,- | 420,- |
| 700 x 600 mm | 396,- | 422,- | 422,- |
| 800 x 600 mm | 421,- | 448,- | 448,- |
| 900 x 600 mm | 424,- | 450,- | 450,- |
| 1000 x 600 mm | 426,- | 452,- | 452,- |
| 1100 x 600 mm | 442,- | 469,- | 469,- |
| 1200 x 600 mm | 458,- | 496,- | 496,- |
| 1300 x 600 mm | 475,- | 513,- | 513,- |
| 1400 x 600 mm | 506,- | 544,- | 544,- |
| 1500 x 600 mm | 541,- | 578,- | 578,- |
| 1600 x 600 mm | 543,- | 581,- | 581,- |
| 1700 x 600 mm | 544,- | 582,- | 582,- |
| 1800 x 600 mm | 546,- | 584,- | 584,- |
| 1900 x 600 mm | 547,- | 585,- | 585,- |
| 2000 x 600 mm | 549,- | 587,- | 587,- |
| 700 x 700 mm | 397,- | 428,- | 428,- |
| 800 x 700 mm | 422,- | 454,- | 454,- |
| 900 x 700 mm | 425,- | 456,- | 456,- |
| 1000 x 700 mm | 427,- | 458,- | 458,- |
| 1100 x 700 mm | 442,- | 474,- | 474,- |
| 1200 x 700 mm | 459,- | 500,- | 500,- |
| 1300 x 700 mm | 506,- | 548,- | 548,- |
| 1400 x 700 mm | 507,- | 558,- | 558,- |
| 1500 x 700 mm | 542,- | 593,- | 593,- |
| 1600 x 700 mm | 543,- | 594,- | 594,- |
| 1700 x 700 mm | 545,- | 596,- | 596,- |
| 1800 x 700 mm | 547,- | 598,- | 598,- |
| 1900 x 700 mm | 548,- | 600,- | 600,- |
| 2000 x 700 mm | 551,- | 602,- | 602,- |
| 800 x 800 mm | 424,- | 459,- | 459,- |
| 900 x 800 mm | 426,- | 461,- | 461,- |
| 1000 x 800 mm | 427,- | 463,- | 463,- |
| 1100 x 800 mm | 444,- | 479,- | 479,- |
| 1200 x 800 mm | 460,- | 504,- | 504,- |
| 1300 x 800 mm | 506,- | 549,- | 549,- |
| 1400 x 800 mm | 508,- | 563,- | 563,- |
| 1500 x 800 mm | 543,- | 597,- | 597,- |
| 1600 x 800 mm | 544,- | 609,- | 609,- |
| 1700 x 800 mm | 546,- | 611,- | 611,- |
| 1800 x 800 mm | 548,- | 613,- | 613,- |
| 1900 x 800 mm | 549,- | 614,- | 614,- |
| 2000 x 800 mm | 552,- | 616,- | 616,- |
| 900 x 900 mm | 427,- | 466,- | 466,- |
| 1000 x 900 mm | 428,- | 467,- | 467,- |
| 1100 x 900 mm | 445,- | 484,- | 484,- |
| 1200 x 900 mm | 461,- | 505,- | 505,- |
| 1300 x 900 mm | 507,- | 551,- | 551,- |
| 1400 x 900 mm | 509,- | 564,- | 564,- |
| 1500 x 900 mm | 544,- | 598,- | 598,- |
| 1600 x 900 mm | 545,- | 610,- | 610,- |
| 1700 x 900 mm | 547,- | 612,- | 612,- |
| 1800 x 900 mm | 548,- | 613,- | 613,- |
| 1900 x 900 mm | 551,- | 615,- | 615,- |
| 2000 x 900 mm | 553,- | 617,- | 617,- |

Ausstattung:

| | |
|---|-------|
| Gleiter | |
| Kunststoffgleiter KU028, Ø 22 mm, braun | |
| Filzgleiter FI300, Ø 28 mm, braun | + 6,- |

Optionen

| | |
|---|---------|
| Mehrpreis Gestell matt decklackiert | + 91,- |
| Mehrpreis Gestell massiv europ. Eiche | + 81,- |
| Mehrpreis Gestell massiv Esche | + 89,- |
| Mehrpreis Tischplatte Buche, europ. Eiche oder Esche furniert | + 101,- |
| Mehrpreis Gestell gebeizt nach Hauskollektion | + 21,- |
| Mehrpreis Tischplatte gebeizt nach Hauskollektion | + 21,- |

Lichtes Maß:

| | | | |
|--------------|-------------------------------|-------------|--------------------|
| Stirnseitig | Tischbreite -100 mm | Längsseitig | Tischlänge -100 mm |
| Lichte Höhe: | 655 mm (bei Tischhöhe 740 mm) | | |

Stahlrohrtische mit Bodenplatte

2970 / 2971

Bodenplatte: 8 mm Stahl pulverbeschichtet, Stellschrauben
Deckplatte: 2 mm Stahlblech pulverbeschichtet, weiss, schwarz, silber
Tischkante: Kantenbeschriebe siehe Seite 98/99
Tischplattenbelag: Resopal® gemäß Hauskollektion, siehe Seite 78



| Größe | Bodenplatte | Mittelsäule | Höhe 740 mm | Höhe 720 mm | Höhe 1100 mm | Höhe 1080 mm |
|--------------|--------------|-------------|-------------|-------------|--------------|--------------|
| | | | 2970 | | 2971 | |
| 500 x 500 mm | 420 x 420 mm | 60 x 60 mm | 317,- | 415,- | 348,- | 446,- |
| 600 x 600 mm | 420 x 420 mm | 60 x 60 mm | 323,- | 424,- | 354,- | 455,- |
| 700 x 700 mm | 420 x 420 mm | 60 x 60 mm | 348,- | 503,- | 379,- | 534,- |
| 800 x 800 mm | 550 x 550 mm | 60 x 60 mm | 405,- | 586,- | 436,- | 617,- |
| 900 x 900 mm | 550 x 550 mm | 60 x 60 mm | 406,- | 586,- | | |

Ausstattung:

Gestell

Metallteile pulverbeschichtet weiss RAL 9016, schwarz RAL 9005, silber ähnlich RAL 9006 weißaluminium

2960 / 2961

Bodenplatte: 8 mm Stahl pulverbeschichtet, Stellschrauben
Deckplatte: 2 mm Stahlblech pulverbeschichtet, weiss, schwarz, silber
Tischkante: Kantenbeschriebe siehe Seite 98/99
Tischplattenbelag: Resopal® gemäß Hauskollektion, siehe Seite 78



| Größe | Bodenplatte | Mittelsäule | Höhe 740 mm | Höhe 720 mm | Höhe 1100 mm | Höhe 1080 mm |
|-----------|-------------|-------------|-------------|-------------|--------------|--------------|
| | | | 2960 | | 2961 | |
| Ø 600 mm | Ø 420 mm | Ø 65 mm | 403,- | 455,- | 435,- | 486,- |
| Ø 700 mm | Ø 420 mm | Ø 65 mm | 458,- | 534,- | 489,- | 565,- |
| Ø 800 mm | Ø 550 mm | Ø 65 mm | 515,- | 617,- | 546,- | 649,- |
| Ø 900 mm | Ø 680 mm | Ø 85 mm | 582,- | 682,- | | |
| Ø 1000 mm | Ø 680 mm | Ø 85 mm | 593,- | 682,- | | |

Ausstattung:

Gestell

Metallteile pulverbeschichtet weiss RAL 9016, schwarz RAL 9005, silber ähnlich RAL 9006 weißaluminium

- Standard
- optional

Stehtische 090 / 412

stand up 090

- Gestell:** Verchromt oder polyamidbeschichtet gemäß Hauskollektion (außer alusilber)
Säule: Stahlrohr Ø 50 x 2 mm
Füße: Stahlrohr Ø 30 x 2 mm
- Tischkante:** Kapo-010: Natur, Beiztöne gegen Aufpreis siehe Seite 102
Kapo-030: Schwarz
Kapo-232: ABS - Kante gem. Hauskollektion
Kantenbeschriebe siehe Seite 98/99
- Tischplattenbelag:** Resopal® gemäß Hauskollektion, siehe Seite 78
- Gleiter:** Polyamidgleiter KU096



klappbar

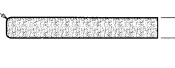
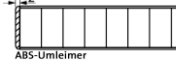

| | Tischhöhe: 1100 mm | Tischhöhe: 1087 mm | Tischhöhe: 1098 mm |
|-----------------------|---|---|--|
| |  |  |  |
| | Kantenprofil 10 | Kantenprofil 30 | Kantenprofil 232 |
| Größe | | | |
| rund: Ø 700 mm | 442,- | 452,- | 420,- |
| triagonal: r = 700 mm | 458,- | 481,- | 436,- |
| Tischhaken MTH | | 19,- | |

| Größe | 1100 mm | 1087 mm | 1098 mm |
|-----------------------|---------|---------|---------|
| rund: Ø 700 mm | 442,- | 452,- | 420,- |
| triagonal: r = 700 mm | 458,- | 481,- | 436,- |
| Tischhaken MTH | | 19,- | |



Tischhaken
table hook



Polyamidgleiter
polyamide
gliders



003
Tischwagen
table trolley

Stehtische 412

- Gestell:** Buche massiv, Rechteckstollen 80 x 60 mm
- Fußstütze:** Edelstahl Ø 25 mm
- Ausführung:** Natur, Beiztöne gegen Aufpreis siehe Seite 102
- Tischplatte:** Tischlerplatte 38 mm, mit Spandeck
- Tischkante:** Kantenbeschriebe siehe Seite 98/99
- Tischplattenbelag:** Resopal® gemäß Hauskollektion, siehe Seite 78



| Größe | 412 | Größe | 412 |
|---------------|---------|---------------|---------|
| 1000 x 600 mm | 912,- | 1000 x 800 mm | 946,- |
| 1200 x 600 mm | 961,- | 1200 x 800 mm | 1.019,- |
| 1300 x 600 mm | 964,- | 1300 x 800 mm | 1.022,- |
| 1400 x 600 mm | 1.008,- | 1400 x 800 mm | 1.073,- |
| 1500 x 600 mm | 1.010,- | 1500 x 800 mm | 1.075,- |
| 1600 x 600 mm | 1.013,- | 1600 x 800 mm | 1.078,- |
| 1700 x 600 mm | 1.045,- | 1700 x 800 mm | 1.110,- |
| 1800 x 600 mm | 1.091,- | 1800 x 800 mm | 1.178,- |
| 1000 x 700 mm | 945,- | 1000 x 900 mm | 964,- |
| 1200 x 700 mm | 1.016,- | 1200 x 900 mm | 1.022,- |
| 1300 x 700 mm | 1.019,- | 1300 x 900 mm | 1.025,- |
| 1400 x 700 mm | 1.070,- | 1400 x 900 mm | 1.076,- |
| 1500 x 700 mm | 1.071,- | 1500 x 900 mm | 1.078,- |
| 1600 x 700 mm | 1.075,- | 1600 x 900 mm | 1.081,- |
| 1700 x 700 mm | 1.157,- | 1700 x 900 mm | 1.113,- |
| 1800 x 700 mm | 1.160,- | 1800 x 900 mm | 1.182,- |

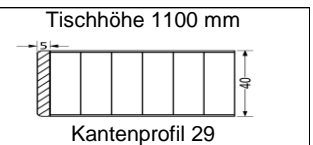

Kunststoffgleiter KU026, Ø 30 mm, braun
Filzgleiter FI003, Ø 28 mm, braun



+ 6,-

Brückentische limes 355

Wange:
Tischplatte/Wangen:
Tischkante:
Ausführung:
Tischhöhe:
Tischhöhe Stehtisch:



Eckverbindung stumpf verleimt

Spanplatte 38 mm
ABS-Kante 2 mm
Resopal® gemäß Hauskollektion, siehe Seite 78
Wahlweise zwischen 450 mm und 750 mm
1100 mm



| Größe | 355 | 355 |
|---------------|------------------------|------------------|
| | Tischhöhe 450 - 750 mm | Tischhöhe 110 mm |
| 1200 x 400 mm | 639,- | 743,- |
| 1400 x 400 mm | 656,- | 761,- |
| 1600 x 400 mm | 803,- | 908,- |
| 1800 x 400 mm | 950,- | 1.055,- |
| 2000 x 400 mm | 1.096,- | 1.201,- |
| 1200 x 600 mm | 701,- | 806,- |
| 1400 x 600 mm | 722,- | 827,- |
| 1600 x 600 mm | 873,- | 978,- |
| 1800 x 600 mm | 1.025,- | 1.129,- |
| 2000 x 600 mm | 1.175,- | 1.280,- |
| 1200 x 800 mm | 892,- | 997,- |
| 1400 x 800 mm | 918,- | 1.023,- |
| 1600 x 800 mm | 1.073,- | 1.178,- |
| 1800 x 800 mm | 1.229,- | 1.333,- |
| 2000 x 800 mm | 1.384,- | 1.489,- |

Gleiter

Kunststoffgleiter KU026, Ø 30 mm, braun ●

Filzgleiter FI003, Ø 28 mm, braun ○ + 6,- + 6,-

Optionen

Mehrpreis Resopal Doors-Kollektion ○ + 25,- + 25,-

MP **Fussstange** Edelstahl Ø 40 x 2 mm, je Stück ○ + 259,-

Brückentische limes 360

Wange:
Furnier:
Oberfläche:
Tischplatte/Wangen:
Tischkante:
Tischplattenbelag:
Tischhöhe:
Tischhöhe Stehtisch:



Eckverbindung auf Gehrung verleimt

Buche, Eiche
Natur, lackiert
Spanplatte 38 mm
Massivholzkante 5 mm
Furniert oder decklackiert
Wahlweise zwischen 450 mm und 750 mm
1100 mm



| Größe | 360 | 360 |
|---------------|------------------------|-------------------|
| | Tischhöhe 450 - 750 mm | Tischhöhe 1100 mm |
| 1200 x 400 mm | 894,- | 998,- |
| 1400 x 400 mm | 923,- | 1.027,- |
| 1600 x 400 mm | 1.110,- | 1.215,- |
| 1800 x 400 mm | 1.299,- | 1.404,- |
| 2000 x 400 mm | 1.455,- | 1.559,- |
| 1200 x 600 mm | 977,- | 1.082,- |
| 1400 x 600 mm | 1.005,- | 1.110,- |
| 1600 x 600 mm | 1.195,- | 1.300,- |
| 1800 x 600 mm | 1.385,- | 1.490,- |
| 2000 x 600 mm | 1.542,- | 1.646,- |
| 1200 x 800 mm | 1.142,- | 1.246,- |
| 1400 x 800 mm | 1.189,- | 1.294,- |
| 1600 x 800 mm | 1.431,- | 1.536,- |
| 1800 x 800 mm | 1.656,- | 1.761,- |
| 2000 x 800 mm | 1.881,- | 1.986,- |

Gleiter

Kunststoffgleiter KU026, Ø 30 mm, braun ●

Filzgleiter FI003, Ø 28 mm, braun ○ + 6,- + 6,-

Optionen

Mehrpreis Ausführung gebeizt ○ + 49,- + 49,-

MP **Fussstange** Edelstahl Ø 40 x 2 mm, je Stück ○ + 259,-

● Standard

○ optional

Trapeztische feststehend

Mögliche Kantenprofile (Übersicht siehe Seite 98/99)

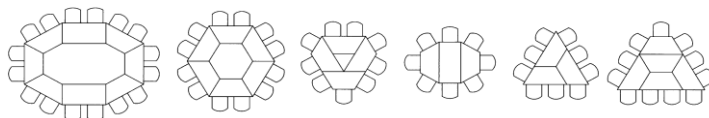

Holzische:

181

Kantenprofile 01, 03, 04, 05

Stahlrohrtische: (außer Modelle 206/207/306/307)

104, 105, 110

Kantenprofile 01, 03, 04, 05

Trapezform 08

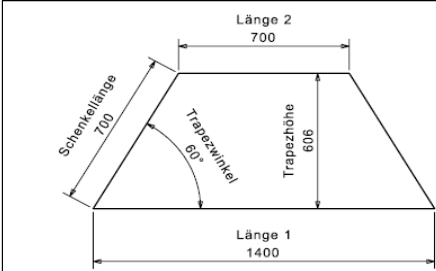
|  | Größe | Mehrpreis | | | auf Grundmodell |
|--|-------------------|--------------------|------------------|----------|-----------------|
| | | Modell 104/105/110 | Modell system 24 | Sonstige | |
| | 1200/600 x 520 mm | + 109,- | + 162,- | + 125,- | 1200 x 600 mm |
| | 1300/650 x 563 mm | + 109,- | + 162,- | + 125,- | 1300 x 700 mm |
| | 1400/700 x 606 mm | + 109,- | + 162,- | + 125,- | 1400 x 700 mm |
| | 1500/750 x 649 mm | + 109,- | + 162,- | + 125,- | 1500 x 800 mm |
| | 1600/800 x 693 mm | + 109,- | + 162,- | + 125,- | 1600 x 800 mm |
| | 1800/900 x 779 mm | + 109,- | + 162,- | + 125,- | 1800 x 900 mm |

Stahlrohrtische 206, 207, 306, 307 *

Kantenprofil 32, (* Trapezhöhe + 19 mm)

Trapezform 18, * Ecken lange Seite angeschrägt, Trapezhöhe + 19 mm

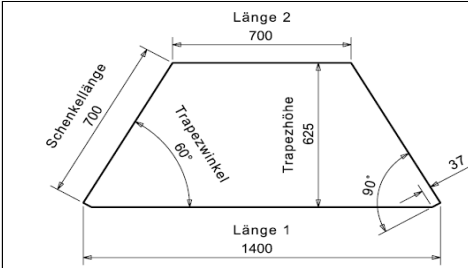
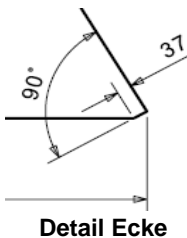
|  | Größe | Mehrpreis | auf Grundmodell |  |
|---|---------------------|------------------------|-----------------|--|
| | | Modell 206/207/306/307 | | |
| | 1200/600 x 539 mm * | + 125,- | 1200 x 600 mm | |
| | 1300/650 x 582 mm * | + 125,- | 1300 x 700 mm | |
| | 1400/700 x 625 mm * | + 125,- | 1400 x 700 mm | |
| | 1500/750 x 668 mm * | + 125,- | 1500 x 800 mm | |
| | 1600/800 x 712 mm * | + 125,- | 1600 x 800 mm | |
| | 1800/900 x 798 mm * | + 125,- | 1800 x 900 mm | |

Halbrundtische feststehend

Mögliche Kantenprofile (Übersicht siehe Seite 98/99)

Halbrundform 04

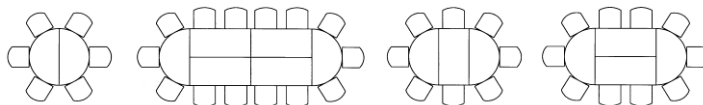

Stahlrohrtische:

104, 105, 110

Kantenprofile 07 (11, 13, 27 auf Anfrage)

206, 207, 306, 307

Kantenprofil 32

Holzische:

181

Kantenprofile 07 (11, 13, 27 auf Anfrage)

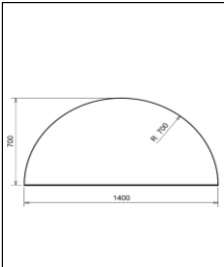
|  | Größe | Radius | Mehrpreis | | auf Grundmodell |
|--|-------------|------------|------------------------|----------|-----------------|
| | | | Modell 104/105/110/119 | Sonstige | |
| | 1400/700 mm | r = 700 mm | + 320,- | + 336,- | 1400 x 700 mm |
| | 1500/750 mm | r = 750 mm | + 320,- | + 337,- | 1500 x 800 mm |
| | 1600/800 mm | r = 800 mm | + 320,- | + 338,- | 1600 x 800 mm |
| | 1700/850 mm | r = 850 mm | + 320,- | + 339,- | 1700 x 900 mm |
| | 1800/900 mm | r = 900 mm | + 320,- | + 340,- | 1800 x 900 mm |
| | 1900/950 mm | r = 950 mm | + 320,- | + 341,- | 1900 x 900 mm |

- Modell 104/105/110/119: 2 Einzelgestelle

- Sonstige Modelle: bis 1600/800 mm: 3 Einzelfüße
ab 1700/850 mm: 4 Einzelfüße

Sichtblenden

Zum Ein- und Aushängen für Klapp-tische oder feststehende Tische, Bodenfreiheit 80 mm (bei Standardhöhe), Plattenhöhe 560 mm (inkl. Vorrichtung an Tisch)

Kantenprofil 28:



Für folgende Modelle: Stahlrohrtische: 104, 105, 110 Holz-tische: 181

| | Längsseite sibl-001 | | | Stirnseite sibl-002 | |
|--|------------------------|--------------|-------|------------------------|-------|
| | Tischlänge | Blendenlänge | Preis | Breite | |
| | 1200 mm | 1150 mm | 353,- | 600 mm | 232,- |
| | 1300 mm | 1250 mm | 362,- | 700 mm | 232,- |
| | 1400 mm | 1350 mm | 370,- | 800 mm | 247,- |
| | 1500 mm | 1450 mm | 376,- | 900 mm | 247,- |
| | 1600 mm | 1550 mm | 384,- | | |
| | 1700 mm | 1650 mm | 389,- | | |
| | 1800 mm | 1750 mm | 396,- | | |
| | 1900 mm | 1850 mm | 404,- | | |
| | 2000 mm | 1950 mm | 412,- | | |

Optionen:

| | |
|--|--------------------------|
| Vorrichtung für Einhängelplatten Standard an Tisch (ohne Sichtblenden) | pro Tisch 78,- |
|--|--------------------------|

Einhängeplatten

Stirn- oder Längsseite bitte angeben!

Tische müssen mit **Vorrichtung für Einhängelplatten** ausgestattet sein

Mögliche Kantenprofile: 01 und 03 (Übersicht siehe Seite 98/99)

| | |
|--|------------------|
| | pro Tisch |
| Vorrichtung für Einhängelplatten Rosette Ø 40 mm, nur für Kantenprofile 01 und 03 (siehe Seite 98/99) | 38,- |
| Vorrichtung für Einhängelplatten Girorigelschließer (Einsteckriegel und Schließblech), nur für Kantenprofile 10, 11 und ab Länge 160 0mm auch für Kantenprofile 04, und 05 (siehe Seite 98/99) | 134,- |

| Länge | ehpl-0001 | | | |
|---------|---------------|---------------|---------------|---------------|
| | Breite 600 mm | Breite 700 mm | Breite 800 mm | Breite 900 mm |
| 1200 mm | 316,- | 326,- | 338,- | 364,- |
| 1300 mm | 325,- | 334,- | 346,- | 372,- |
| 1400 mm | 332,- | 341,- | 353,- | 378,- |
| 1500 mm | 339,- | 348,- | 360,- | 385,- |
| 1600 mm | 346,- | 356,- | 368,- | 399,- |
| 1700 mm | 352,- | 362,- | 374,- | 403,- |
| 1800 mm | 373,- | 382,- | 394,- | 429,- |





| Größe | ehpl-0005 | | ehpl-0009 | | ehpl-0008 | |
|-------------------|-------------------|-------------------|-------------------|-------------------|-------------------|-------------------|
| | 600 x 600 mm, 90° | 700 x 700 mm, 90° | 800 x 800 mm, 90° | 900 x 900 mm, 90° | 1200/600 x 520 mm | 1300/650 x 563 mm |
| 600 x 600 mm, 90° | 353,- | 430,- | 315,- | 391,- | 436,- | 455,- |
| 700 x 700 mm, 90° | 430,- | 522,- | 391,- | 484,- | 462,- | 482,- |
| 800 x 800 mm, 90° | 522,- | 618,- | 484,- | 580,- | 482,- | 489,- |
| 900 x 900 mm, 90° | 618,- | | 580,- | | 1600/800 x 693 mm | 489,- |

Kabelführungen

| | | |
|--|---|-------------------------|
| | kabelkanal-012 (kkan- 001) Einzelelemente (100 mm), schwarz, beliebig erweiterbar, in verschiedenen Positionen montierbar | Preis pro lfm. 90,- |
| | kabelführung-012 (kfüh- 001) Vertikale Kabelführung schwarz (z.B. von Tischplatte zu Fußboden) | Preis pro Stück 51,- |
| | Netbox Ausführung nach Kundenwunsch mit max. 4 Steckplätzen, z.B. Strom, EDV, Telefon, Beamer | Preis auf Anfrage |
| | Ausschnitt für Netbox Preis pro Stück | 43,- |
| | Kabeldurchlassbohrung zb-08-001 mit Abdeckung Ø 60 mm Farbe grau oder schwarz | Preis pro Stück 36,- |

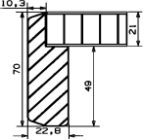
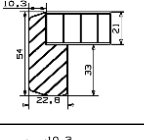
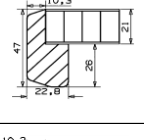
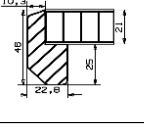
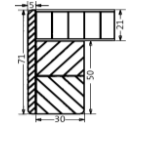
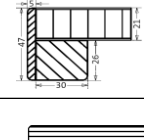
Tischkantenübersicht

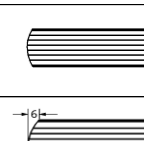
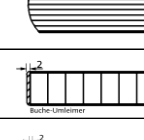
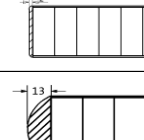
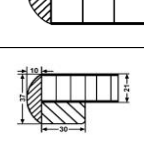
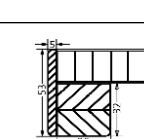
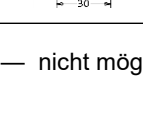





Hinweis: Das Trägermaterial ist teilweise modell- bzw. größenabhängig

| | | | rechteckig | quadratisch | rund |
|-----------------|---|--|------------|-------------|------|
| Kantenprofil 01 |  | Buche-Vollholz, profilgefräst, fingerverzinkt, 70 x 22,8 mm, als tragendes Element Trägerplatte 21 mm | ● | ● | — |
| Kantenprofil 03 |  | Buche-Vollholz, profilgefräst, fingerverzinkt, 54 x 22,8 mm, als tragendes Element Trägerplatte 21 mm | ● | ● | — |
| Kantenprofil 04 |  | Buche-Vollholz, profilgefräst, fingerverzinkt, 47 x 22,8 mm, als tragendes Element Trägerplatte 21 mm | ● | ● | — |
| Kantenprofil 05 |  | Buche-Vollholz, profilgefräst, fingerverzinkt, 47 x 22,8 mm, als tragendes Element, unten 45° angeschrägt Trägerplatte 21 mm | ● | ● | — |
| Kantenprofil 07 |  | Buche Vollholz, 71 x 5 mm Trägerplatte 21 mm | — | — | ● |
| Kantenprofil 08 |  | Buche Vollholz, 47 x 5 mm Trägerplatte 21 mm | — | — | ● |
| Kantenprofil 10 |  | Birke Multiplex, 23 mm, profilgefräst, eckig | ● | ● | ● |
| Kantenprofil 11 |  | Birke Multiplex, 30 mm, profilgefräst, eckig | ● | ● | ● |
| Kantenprofil 12 |  | Birke Multiplex, 23 mm, profilgefräst, gerundet | ● | ● | ● |
| Kantenprofil 13 |  | Birke Multiplex, 30 mm, profilgefräst, gerundet | ● | ● | ● |
| Kantenprofil 14 |  | Buche-Umleimer, 21 x 2 mm Trägerplatte 21 mm | ● | ● | ● |
| Kantenprofil 15 |  | Buche-Umleimer, 30 x 2 mm Trägerplatte 30 mm | ● | ● | ● |
| Kantenprofil 17 |  | Buche-Vollholz-Umleimer, 40 x 13 mm, gerundet Trägerplatte 40 mm | ● | ● | ● |
| Kantenprofil 18 |  | Buche-Vollholz-Umleimer, 37 x 10 mm, gerundet Trägerplatte 21 mm | — | — | ● |
| Kantenprofil 22 | | Buche-Vollholz, 53 x 5 mm Trägerplatte 21 mm | — | — | ● |

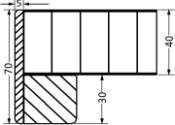
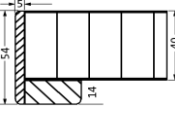
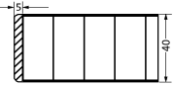
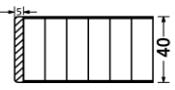
● möglich — nicht möglich

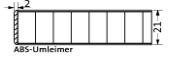
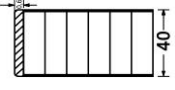
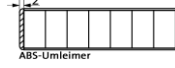
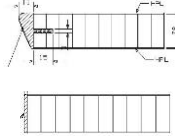
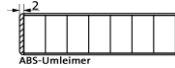
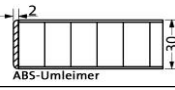
Tischkantenübersicht

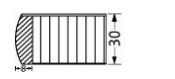
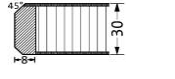

Hinweis: Das Trägermaterial ist teilweise modell- bzw. größenabhängig

| | | | rechteckig | quadratisch | rund |
|-------------------|---|---|------------|-------------|------|
| Kantenprofil 23 |  | Buche-Vollholz, 70 x 5 mm Trägerplatte 40 mm | — | — | ● |
| Kantenprofil 24 |  | Buche-Vollholz, 54 x 5 mm Trägerplatte 40 mm | — | — | ● |
| Kantenprofil 25 |  | Buche-Vollholz, 40 x 5 mm Trägerplatte Span E1, 40 mm | — | — | ● |
| Kantenprofil 29 |  | Buche-Vollholz, 40 x 5 mm Tischlerplatte mit Spandeck 40 mm | ● | ● | ● |
| Kantenprofil 30 |  | Resopal®-Massiv, 10 mm, aus Phenolharz-imprägnierten Kernpapieren, Kante schwarz | ● | ● | ● |
| Kantenprofil 32 |  | ABS-Umleimer 21 x 2 mm Trägerplatte 21 mm | ● | ● | ● |
| Kantenprofil 45 |  | Buche-Vollholz, 40 x 0,6 mm Tischlerplatte mit Spandeck 40 mm | ● | ● | — |
| Kantenprofil 51 |  | ABS-Umleimer 30 x 2 mm Trägerplatte 30 mm | ● | ● | ● |
| Kantenprofil 52 |  | Soft-Touch-Kante 30 mm (Längskante PUR schwarz, Stirnkante ABS schwarz) Spanplatte 30 mm | ● | ● | — |
| Kantenprofil 2020 |  | HPL-Massivplatte aus Phenolharz-imprägnierten Kernpapieren, 15 mm, gerundet, Kante schwarz | ● | ● | ● |
| Kantenprofil 2030 |  | ABS-Umleimer, 30 x 2 mm Trägerplatte 30 mm | ● | ● | ● |
| Kantenprofil 2040 |  | Buche-Einleimer, 21 x 8 mm, gefast Trägerplatte 21 mm | ● | ● | ● |
| Kantenprofil 2050 |  | Buche-Einleimer, 30 x 8 mm, gerundet Trägerplatte 30 mm | ● | ● | ● |
| Kantenprofil 2060 |  | Buche-Einleimer, 30 x 8 mm, gefast Trägerplatte 30 mm | ● | ● | ● |
| Kantenprofil 2080 |  | Buche-Einleimer, 21 x 8 mm, gerundet Trägerplatte 21 mm | ● | ● | ● |

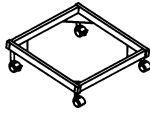

● möglich — nicht möglich

Stuhltransportkarren







| Bitte Modell-Nr. der Stühle angeben | | karren-002 | karren-005 |
|--|-----------|--|--|
| | |  Rundstahlrohr, schwarz polyamidbeschichtet, mit 2 Vollgummireifen, Ø 200 mm, graue Bereifung H = 1000 mm, B = 500 mm |  stapelbar Rechteckstahlrohr, schwarz polyamidbeschichtet, 4 Lenkrollen (2 feststellbar), Doppelrollen Ø 75 mm schwarz B = 580-650 mm H = 240 mm, T = 580 mm |
| arketto | 150 | X | X |
| aticon | 27/165 | X | X |
| | 50/55 | X | X |
| atlanta | 450/456 | X | X |
| | 66/67 | X | |
| elena | 07/09 | X | X |
| listo | 210/211 | X | |
| logochair | 443 swing | X (von vorne) | |
| | 495 | X | X |
| Pan | 390/391 | X | |
| rondo | 190/192 | X | |
| | | 363,- | 234,- |

| Bitte Modell-Nr. der Stühle angeben | | karren-007 | karren-009 |
|--|---------|---|---|
| | |  Stahlrohrgestell schwarz pulverbeschichtet, mit 2 Rollen Ø 140 mm Vollgummi schwarz, Transportgabel höhenverstellbar |  stapelbar, verkettbar Multiplex Buche natur, mit 4 Lenkrollen, Doppelrollen Ø 75 mm schwarz Griffbügel silber, abnehmbar |
| arketto | 150 | | X |
| aticon | 27/165 | | X |
| clyde | | X | |
| contract chair | | X | |
| garcia | 200/201 | X | |
| listo | 210/211 | X | |
| Pan | 390/391 | X | |
| rondo | 190/192 | X | |
| tendo | 320/1 | X | |
| | | 432,- | Karren 264,- Griffbügel 143,- gesamt 407,- |

Stuhltransportkarren Stühle Eless

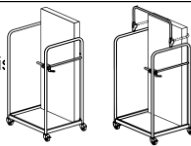
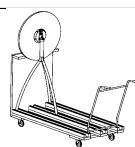
| | | | |
|-------------------|--|---|-------|
| karren-011 | Gestell Stahlrohr, schwarz lackiert längsseitig mit zwei Griff- und Führungsbügeln, 4 Rollen Ø 125 mm, spurlos, graue Vollgummibereifung davon 2 Lenkrollen gebremst Breite 590 mm, Tiefe 810 mm, Höhe 1400 mm Mit Stuhlstapel max. 1060 mm tief und max.1950 mm hoch |  | 553,- |
| karren-012 | Rundstahlrohr schwarz, polyamidbeschichtet mit Kantenschutz mit 2 Vollgummireifen, Ø 200 mm, graue Bereifung Stapel muss von vorne befahren werden |  | 407,- |

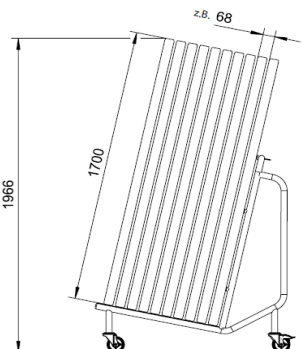
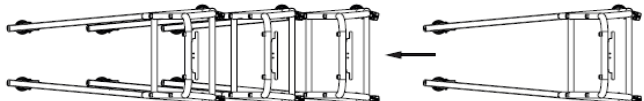
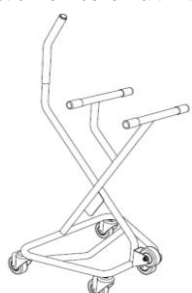
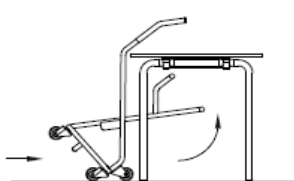

Tischtransportwagen

| <p>wagen-001 für rechteckige Klapptische</p>  | <p>Gestell Stahlrohr, schwarz lackiert, stirnseitig 2 Führungsbügel aus Rundrohr, 4 Lenkrollen, Ø 200 mm, Vollgummi, spurlose graue Bereifung</p> | <p>Gesamttragkraft: 625 kg Bügelhöhe: 500 mm Plattformhöhe: 280 mm Gesamthöhe: 780 mm (ohne Tische) Breite: Tischbreite +50 mm Länge: Tischlänge +100 mm + 60 mm (Bügel)</p> | <p>756,-</p> | | | | | | | | | | | | | | | | | | | | | | | | | | | | | | | |
|--|---|---|------------------------------|--|-----------|---------------------------|---------------------------|------------|--------------|--|--|--|---------|---|---|--|-------------------------|---|----|--|-------------------|---|---|--|---------|--|--|---|-------------|--|--|---|---|----------------|
| <p>Achtung: Tischlängenangabe nur in vollen 100 mm, Beispiel: Bei Tischlänge 1650 mm Gesamtlänge des Tischwagens: 1700 + 100 + 60 mm = 1860 mm</p> | | | | | | | | | | | | | | | | | | | | | | | | | | | | | | | | | | |
| <p>wagen-001 für runde Klapptische für 7 Tische bis Ø 1200 mm für 9 Tische ab Ø 1300 mm</p>  | <p>Gestell Stahlrohr, schwarz lackiert, 2 Führungsbügel aus Rundrohr, 4 Lenkrollen, Ø 200 mm, 2 davon mit Bremsen, Vollgummi, spurlose graue Bereifung,</p> | <p>Gesamttragkraft: 625 kg Bügelhöhe: ca. 780 mm Gesamthöhe: ca. 1020 mm Gesamtbreite: ca. 870 mm Gesamtlänge: ca. 1400 mm</p> | <p>1.048,-</p> | | | | | | | | | | | | | | | | | | | | | | | | | | | | | | | |
| <p>Größe des Wagens variiert leicht je nach Tischdurchmesser</p> | | | | | | | | | | | | | | | | | | | | | | | | | | | | | | | | | | |
| <p>wagen-002 für rechteckige Klapptische "system 24"</p>  | <p>Gestell Stahlrohr, silber lackiert, 4 Lenkrollen Ø 125 mm, 2 davon mit Feststeller, Vollgummibereifung grau wahlweise mit oder ohne Garderobebügel Für max. 9 Tische, abhängig von der Tischgröße</p> | <p>Gesamthöhe: 1460 mm (ohne Bügel) (Gesamthöhe bei Tischlänge 1700 mm =1910 mm)</p> <p>Ohne Garderobebügel Mit Garderobebügel</p> | <p>770,- 848,-</p> | | | | | | | | | | | | | | | | | | | | | | | | | | | | | | | |
| <p>wagen-003 für 10 Klappstehtische "stand up 090"</p>  | <p>Birke Multiplex 30 mm, abnehmbarer Griffbügel: Stahlrohr, silber polyamidbeschichtet, mit 2 Lenk- und 2 Bockrollen Ø 100 mm, spurfrei graue Polyurethanbereifung</p> | <p>Gesamthöhe: 1025 mm Gesamtbreite: 670 mm Gesamtlänge: 1530 mm (ohne Bügel)</p> | <p>911,-</p> | | | | | | | | | | | | | | | | | | | | | | | | | | | | | | | |
| <p>wagen-004 für rechteckige Klapptische</p>   | <p>Gestell Stahlrohr Ø 35 mm, schwarz lackiert, Filzaufflagefläche grau, 4 Lenkrollen, 2 davon gebremst, Ø 100 mm, Vollgummi, spurlose graue Bereifung Sicherungsseil mit Schnellfixierung</p> <p>Geeignet für Tischmaße von: Breite 400 bis 900 mm / Länge 800 - 2000 mm Bei Tischlängen bis 1700 mm bleibt der beladene Wagen unter 1970 mm Gesamthöhe Ohne Tische lassen sich die Wägen ineinander schieben Unterstützt den schnellen und ergonomischen Auf-und Abbau mit nur einer Person</p> <p>Stapelmengen:</p> <table border="1" data-bbox="502 1467 1204 1713"> <thead> <tr> <th rowspan="2"></th> <th colspan="2">Klapptische 0104, 0105, 0110</th> <th>system 24</th> </tr> <tr> <th>Tischlänge 1200 - 1600</th> <th>Tischlänge 1600 - 2000</th> <th>Tischlänge</th> </tr> </thead> <tbody> <tr> <td>Kantenprofil</td> <td></td> <td></td> <td></td> </tr> <tr> <td>kapo-01</td> <td>6</td> <td>9</td> <td></td> </tr> <tr> <td>kapo-03, 04, 05, 06, 31</td> <td>6</td> <td>10</td> <td></td> </tr> <tr> <td>kapo-49, 15, 2030</td> <td>5</td> <td>9</td> <td></td> </tr> <tr> <td>kapo-30</td> <td></td> <td></td> <td>9</td> </tr> <tr> <td>kapo-32, 14</td> <td></td> <td></td> <td>8</td> </tr> </tbody> </table> | | Klapptische 0104, 0105, 0110 | | system 24 | Tischlänge 1200 - 1600 | Tischlänge 1600 - 2000 | Tischlänge | Kantenprofil | | | | kapo-01 | 6 | 9 | | kapo-03, 04, 05, 06, 31 | 6 | 10 | | kapo-49, 15, 2030 | 5 | 9 | | kapo-30 | | | 9 | kapo-32, 14 | | | 8 | <p>Gesamttragkraft: 400 kg Höhe: 1233 mm (ohne Tische) Breite: 570 mm (ohne Tische) Länge: 1100 mm</p>  | <p>1.030,-</p> |
| | Klapptische 0104, 0105, 0110 | | system 24 | | | | | | | | | | | | | | | | | | | | | | | | | | | | | | | |
| | Tischlänge 1200 - 1600 | Tischlänge 1600 - 2000 | Tischlänge | | | | | | | | | | | | | | | | | | | | | | | | | | | | | | | |
| Kantenprofil | | | | | | | | | | | | | | | | | | | | | | | | | | | | | | | | | | |
| kapo-01 | 6 | 9 | | | | | | | | | | | | | | | | | | | | | | | | | | | | | | | | |
| kapo-03, 04, 05, 06, 31 | 6 | 10 | | | | | | | | | | | | | | | | | | | | | | | | | | | | | | | | |
| kapo-49, 15, 2030 | 5 | 9 | | | | | | | | | | | | | | | | | | | | | | | | | | | | | | | | |
| kapo-30 | | | 9 | | | | | | | | | | | | | | | | | | | | | | | | | | | | | | | |
| kapo-32, 14 | | | 8 | | | | | | | | | | | | | | | | | | | | | | | | | | | | | | | |
| <p>wagen-005 für das umstellen aufgebauter Tische fast ohne Muskelkraft mit nur 1 Person</p>    | <p>Gestell Stahlrohr Ø 25 mm, schwarz Gummierte Auflagepunkte 4 Lenkrollen, eine feste Rolle Ø 75 mm, spurlose graue Bereifung</p> | <p>Gesamttragkraft: 300 kg Höhe: 1000 mm (ohne Tisch) Breite: 518 mm (ohne Tisch) Länge: 613 mm (ohne Tisch) Auflagehöhe: 740 mm</p> <p>Geeignet für Tischmaße: Tischbreite: 400 - 1000 mm Tischlänge: 800 - 2000 mm</p> <p>Nicht geeignet für Einsäulertische, Bei Fremdtischen ist die Eignung zu prüfen Je nach Konstruktion der Tische sollte die Eignung geprüft werden</p> | <p>1.030,-</p> | | | | | | | | | | | | | | | | | | | | | | | | | | | | | | | |

Wichtige Hinweise / Technische Daten

| Preise: | <p>Mit Erscheinen dieser Preisliste verlieren alle früheren Preislisten ihre Gültigkeit.</p> <p>Soweit nicht vorher anders angekündigt, gelten die Preise der Liste 2019 für Auftragserteilung mit unserer normalen Lieferfrist bis spätestens 31.12.2019.</p> <p>Unverbindliche Preisempfehlung für den Einzelverkauf zuzüglich der gesetzlichen MwSt.</p> <p>Irrtum und technische sowie optische Änderungen in der Liste vorbehalten.</p> | | | | | | | | | | | | | | | | | | | | | | | | | | | | | | | | | | | | | | | | | | | | |
|--|---|--------------------|--------------------------------|--------------------|--------------------------------|-----------------------|--|--|--|---------------|------|-------|----------|--------|------|------|---------|----------|------|------|---------|--------------|------|-------|----------|------------|------|------|---------|----------------|--|--|--|--------------|------|-------|----------|-----------|------|-------|----------|--|-------------|--------------|-----------------|
| Rechtsgültigkeit: | <p>Neben unseren Allgemeinen Geschäftsbedingungen (AGB) liegen diese Hinweise allen Lieferverträgen zu Grunde. Der Käufer erkennt diese ausdrücklich an.</p> | | | | | | | | | | | | | | | | | | | | | | | | | | | | | | | | | | | | | | | | | | | | |
| Lieferbedingungen: | <p>Die Preise verstehen sich ab Werk oder Lager zuzüglich Fracht oder Verpackung sowie jeweils gültiger Mehrwertsteuer.</p> <p>Das Abladen - auch bei frachtfreier Lieferung - obliegt dem Besteller, der am angekündigten Liefertag die Lieferung abzuwarten hat, andernfalls erfolgt nach unserer Wahl Abladen, Stapeln, Einlagern oder Rücktransport auf Kosten des Bestellers. Wartezeiten gehen zu Lasten des Bestellers. Der Besteller gewährleistet durch ungehinderte Anfahrt zur Abladestelle eine schnelle Ausladung der Fahrzeuge.</p> <p>Kosten, die durch Anlieferung in Fußgängerzonen oder bei sonstigen Behinderungen vor der Empfangsstelle entstehen, gehen zu Lasten des Bestellers.</p> <p>Frachtkosten:</p> <ul style="list-style-type: none"> ■ Netto-Auftragswert bis € 1.700,00: <ul style="list-style-type: none"> - Verpackungsfrei ab Werk (zuzüglich 9% anteilige Frachtkosten des Netto-Auftragswertes) ■ Netto-Auftragswertwert ab € 1.700,00: <ul style="list-style-type: none"> - Frachtkostenpauschale je Auftrag € 50,00: - Beinhaltet das Vertragen der Ware hinter die erste verschließbare Tür, Erdgeschoss an befahrener Straße innerhalb des Festlandes der Bundesrepublik Deutschland bzw. frei deutscher Grenze. <p>Vertragen an eine andere Position bzw. frei Verwendungsstelle: 5% des Netto-Auftragswertes</p> | | | | | | | | | | | | | | | | | | | | | | | | | | | | | | | | | | | | | | | | | | | | |
| Lackierung: | <p>Wasserlöslicher Mehrschichtlack soweit nicht ausdrücklich im Angebot/Auftrags-bestätigung erwähnt. Oberfläche seidenmatt.</p> | | | | | | | | | | | | | | | | | | | | | | | | | | | | | | | | | | | | | | | | | | | | |
| Beiztöne: | <p>Die in der Preisliste angegebenen Preise beziehen sich auf die Ausführung Buche natur. Beiztöne erfordern folgende Mehrpreise (in € ohne MwSt.):</p> <table border="1" data-bbox="403 1227 1501 1805"> <thead> <tr> <th data-bbox="403 1227 663 1301">Mehrpreis gebeizt</th> <th data-bbox="663 1227 914 1301">Gemäß Hauskollection</th> <th data-bbox="914 1227 1163 1301">Nach RAL-Farbtönen</th> <th data-bbox="1163 1227 1501 1301">Nach Muster zuzüglich 105,- *)</th> </tr> </thead> <tbody> <tr> <td data-bbox="403 1301 663 1574">Stühle/Hocker:</td> <td data-bbox="663 1301 914 1574"></td> <td data-bbox="914 1301 1163 1574"></td> <td data-bbox="1163 1301 1501 1574"></td> </tr> <tr> <td data-bbox="403 1350 663 1384">• Holzgestell</td> <td data-bbox="663 1350 914 1384">6,00</td> <td data-bbox="914 1350 1163 1384">12,00</td> <td data-bbox="1163 1350 1501 1384">12,00 *)</td> </tr> <tr> <td data-bbox="403 1395 663 1429">• Sitz</td> <td data-bbox="663 1395 914 1429">3,00</td> <td data-bbox="914 1395 1163 1429">6,00</td> <td data-bbox="1163 1395 1501 1429">6,00 *)</td> </tr> <tr> <td data-bbox="403 1440 663 1473">• Rücken</td> <td data-bbox="663 1440 914 1473">3,00</td> <td data-bbox="914 1440 1163 1473">6,00</td> <td data-bbox="1163 1440 1501 1473">6,00 *)</td> </tr> <tr> <td data-bbox="403 1485 663 1518">• Sitzschale</td> <td data-bbox="663 1485 914 1518">5,00</td> <td data-bbox="914 1485 1163 1518">10,00</td> <td data-bbox="1163 1485 1501 1518">10,00 *)</td> </tr> <tr> <td data-bbox="403 1529 663 1563">• Armlehne</td> <td data-bbox="663 1529 914 1563">3,00</td> <td data-bbox="914 1529 1163 1563">6,00</td> <td data-bbox="1163 1529 1501 1563">6,00 *)</td> </tr> <tr> <td data-bbox="403 1574 663 1608">Tische:</td> <td data-bbox="663 1574 914 1608"></td> <td data-bbox="914 1574 1163 1608"></td> <td data-bbox="1163 1574 1501 1608"></td> </tr> <tr> <td data-bbox="403 1619 663 1653">• Tischkante</td> <td data-bbox="663 1619 914 1653">6,00</td> <td data-bbox="914 1619 1163 1653">12,00</td> <td data-bbox="1163 1619 1501 1653">12,00 *)</td> </tr> <tr> <td data-bbox="403 1664 663 1697">• Gestell</td> <td data-bbox="663 1664 914 1697">7,00</td> <td data-bbox="914 1664 1163 1697">14,00</td> <td data-bbox="1163 1664 1501 1697">14,00 *)</td> </tr> <tr> <td data-bbox="403 1709 663 1805">Foyerelemente, Bänke, Rednerpulte, Blumentröge</td> <td data-bbox="663 1709 914 1805">5% Aufpreis</td> <td data-bbox="914 1709 1163 1805">10% Aufpreis</td> <td data-bbox="1163 1709 1501 1805">10% Aufpreis *)</td> </tr> </tbody> </table> <p>*) Beiztöne nach eingesandtem Muster erfordern einen zusätzlichen Bearbeitungszuschlag pro Farbe und Auftrag in Höhe von € 110,00. Bei Anfertigung von Gegenmustern wird dieser Zuschlag pro Gegenmuster berechnet.</p> <p>Holz ist ein natürlicher Werkstoff, der naturgegebenen Unterschieden in Farbe und Struktur unterliegt. Aus diesem Grunde kann eine genaue Übereinstimmung von Mustern mit zu liefernden Möbeln nicht garantiert werden.</p> <p>Ebenso verändert sich der Farbton von Holzoberflächen durch ständige Lichteinwirkung, so dass bei Nachlieferungen Farbunterschiede auftreten können.</p> | Mehrpreis gebeizt | Gemäß Hauskollection | Nach RAL-Farbtönen | Nach Muster zuzüglich 105,- *) | Stühle/Hocker: | | | | • Holzgestell | 6,00 | 12,00 | 12,00 *) | • Sitz | 3,00 | 6,00 | 6,00 *) | • Rücken | 3,00 | 6,00 | 6,00 *) | • Sitzschale | 5,00 | 10,00 | 10,00 *) | • Armlehne | 3,00 | 6,00 | 6,00 *) | Tische: | | | | • Tischkante | 6,00 | 12,00 | 12,00 *) | • Gestell | 7,00 | 14,00 | 14,00 *) | Foyerelemente, Bänke, Rednerpulte, Blumentröge | 5% Aufpreis | 10% Aufpreis | 10% Aufpreis *) |
| Mehrpreis gebeizt | Gemäß Hauskollection | Nach RAL-Farbtönen | Nach Muster zuzüglich 105,- *) | | | | | | | | | | | | | | | | | | | | | | | | | | | | | | | | | | | | | | | | | | |
| Stühle/Hocker: | | | | | | | | | | | | | | | | | | | | | | | | | | | | | | | | | | | | | | | | | | | | | |
| • Holzgestell | 6,00 | 12,00 | 12,00 *) | | | | | | | | | | | | | | | | | | | | | | | | | | | | | | | | | | | | | | | | | | |
| • Sitz | 3,00 | 6,00 | 6,00 *) | | | | | | | | | | | | | | | | | | | | | | | | | | | | | | | | | | | | | | | | | | |
| • Rücken | 3,00 | 6,00 | 6,00 *) | | | | | | | | | | | | | | | | | | | | | | | | | | | | | | | | | | | | | | | | | | |
| • Sitzschale | 5,00 | 10,00 | 10,00 *) | | | | | | | | | | | | | | | | | | | | | | | | | | | | | | | | | | | | | | | | | | |
| • Armlehne | 3,00 | 6,00 | 6,00 *) | | | | | | | | | | | | | | | | | | | | | | | | | | | | | | | | | | | | | | | | | | |
| Tische: | | | | | | | | | | | | | | | | | | | | | | | | | | | | | | | | | | | | | | | | | | | | | |
| • Tischkante | 6,00 | 12,00 | 12,00 *) | | | | | | | | | | | | | | | | | | | | | | | | | | | | | | | | | | | | | | | | | | |
| • Gestell | 7,00 | 14,00 | 14,00 *) | | | | | | | | | | | | | | | | | | | | | | | | | | | | | | | | | | | | | | | | | | |
| Foyerelemente, Bänke, Rednerpulte, Blumentröge | 5% Aufpreis | 10% Aufpreis | 10% Aufpreis *) | | | | | | | | | | | | | | | | | | | | | | | | | | | | | | | | | | | | | | | | | | |

Wichtige Hinweise / Technische Daten

| Maßangaben: (in cm, soweit nicht anders angegeben) |  Gesamthöhe Gesamtbreite Gesamttiefe Sitzhöhe Armlehnhöhe Nettogewicht max. Stapelmenge Messung der Sitzhöhe gemäß DIN ISO 5970 Geringfügige Maß- sowie Gewichtsänderungen bedingt durch andere Gleiter etc. behalten wir uns vor. | | | | | | | | | | | | | | | | | | |
|--|--|---------------------------------|--|-----------------|---------|-----------------|---------|-----------------|---------|-----------------|---------|-----------------|---------|-----------------|----------|-----------------|----------|---------|-------------|
| Bezugsstoffe: | Handelsübliche Farbabweichungen (vor allem bei Nachbestellungen) sind aus technischen Gründen nicht immer zu vermeiden und berechtigen nicht zur Reklamation. <table border="0" style="width: 100%;"> <thead> <tr> <th style="text-align: left;">Unsere Kollektionsstoffe</th> <th style="text-align: right;">Preis je lfd. Meter für Bezugsstoff 1300 mm Breite (zuzüglich MwSt.):</th> </tr> </thead> <tbody> <tr> <td>▶ Stoffklasse 1</td> <td style="text-align: right;">22,00 €</td> </tr> <tr> <td>▶ Stoffklasse 2</td> <td style="text-align: right;">40,00 €</td> </tr> <tr> <td>▶ Stoffklasse 3</td> <td style="text-align: right;">61,00 €</td> </tr> <tr> <td>▶ Stoffklasse 4</td> <td style="text-align: right;">79,00 €</td> </tr> <tr> <td>▶ Stoffklasse 5</td> <td style="text-align: right;">98,00 €</td> </tr> <tr> <td>▶ Stoffklasse 6</td> <td style="text-align: right;">118,00 €</td> </tr> <tr> <td>▶ Stoffklasse 7</td> <td style="text-align: right;">137,00 €</td> </tr> <tr> <td>▶ Leder</td> <td style="text-align: right;">auf Anfrage</td> </tr> </tbody> </table> Angabe von Stoffbedarfen nur auf Anfrage, da sehr stark stückzahl- sowie rapportabhängig. | Unsere Kollektionsstoffe | Preis je lfd. Meter für Bezugsstoff 1300 mm Breite (zuzüglich MwSt.): | ▶ Stoffklasse 1 | 22,00 € | ▶ Stoffklasse 2 | 40,00 € | ▶ Stoffklasse 3 | 61,00 € | ▶ Stoffklasse 4 | 79,00 € | ▶ Stoffklasse 5 | 98,00 € | ▶ Stoffklasse 6 | 118,00 € | ▶ Stoffklasse 7 | 137,00 € | ▶ Leder | auf Anfrage |
| Unsere Kollektionsstoffe | Preis je lfd. Meter für Bezugsstoff 1300 mm Breite (zuzüglich MwSt.): | | | | | | | | | | | | | | | | | | |
| ▶ Stoffklasse 1 | 22,00 € | | | | | | | | | | | | | | | | | | |
| ▶ Stoffklasse 2 | 40,00 € | | | | | | | | | | | | | | | | | | |
| ▶ Stoffklasse 3 | 61,00 € | | | | | | | | | | | | | | | | | | |
| ▶ Stoffklasse 4 | 79,00 € | | | | | | | | | | | | | | | | | | |
| ▶ Stoffklasse 5 | 98,00 € | | | | | | | | | | | | | | | | | | |
| ▶ Stoffklasse 6 | 118,00 € | | | | | | | | | | | | | | | | | | |
| ▶ Stoffklasse 7 | 137,00 € | | | | | | | | | | | | | | | | | | |
| ▶ Leder | auf Anfrage | | | | | | | | | | | | | | | | | | |
| Eingesandter Stoff: | Bei eingesandten Stoffen, Leder und Kunstleder ist der gewünschte Musterverlauf genau zu beschreiben. Bei zweiseitig verwendbaren Stoffen ist die Oberseite zu kennzeichnen. Die Mindestbreite muss 1370 mm betragen. Kundenstoff entspricht Stoffklasse 1. Rapportverarbeitung erfolgt nur auf ausdrückliche Angabe des Auftraggebers. | | | | | | | | | | | | | | | | | | |
| Polyamid-Beschichtung: | Polyamid-Beschichtung Hauskollektion Klasse 1: Verkehrsweiß (ähnlich RAL 9016) Schwarz (ähnlich RAL 9005) Titansilber (ähnlich RAL 7001) Klasse 2: Alusilber (ähnlich RAL 9006 Weißaluminium) Polyamid-Beschichtung auf der Basis Polyamid 12, die im Wirbelsinter-Verfahren allseitig mit einer Schichtdicke von ca. 300 µm auf das erhitzte Stahlrohr aufgeschmolzen wird. Die Oberfläche wird dadurch handwarm, abriebfest, schlag- und kratzfest, abwaschbar, desinfizierbar, säure- und laugenfest. | | | | | | | | | | | | | | | | | | |
| Verchromung: | Doppel-Nickel-Glanzverchromung, ca. 25 µm Schichtauflage | | | | | | | | | | | | | | | | | | |
| Lackierung: | Weiß (ähnlich RAL 9016) Schwarz (ähnlich RAL 9005) Titansilber (ähnlich RAL 7001) | | | | | | | | | | | | | | | | | | |
| Unternehmenszertifizierungen: | Gemäß DIN ISO 9001 und DIN ISO 14001  | | | | | | | | | | | | | | | | | | |
| Produktzertifizierungen: | Zahlreiche Produkte sind zertifiziert nach TÜV/GS, Holzforschung Austria, Quality Office.  Gerne übersenden wir Ihnen eine detaillierte Aufstellung. | | | | | | | | | | | | | | | | | | |

Allgemeine Verkaufs- und Lieferungsbedingungen

1. Vertragsgrundlagen

- 1.1 Mit der Auftragserteilung erkennt der Besteller diese Verkaufs- und Lieferbedingungen an. Abweichenden Bedingungen des Bestellers wird widersprochen. Vereinbarungen bedürfen der Schriftform.
- 1.2 In Prospekten, Katalogen, Rundschreiben, Anzeigen, Preislisten oder in sonstigen Unterlagen enthaltene Angaben, Zeichnungen, Abbildungen, technische Daten, Gewichts-, Maß- und Leistungsbeschreibungen sind unverbindlich, es sei denn, dass auf sie im Angebot oder in der Auftragsbestätigung Bezug genommen wird oder sie ausdrücklich als verbindlich bezeichnet werden. Soweit Angaben zu den Kaufgegenständen als verbindlich bezeichnet werden, handelt es sich um Beschaffenheitsangaben, nicht jedoch um Garantien im Sinne von § 443 BGB.

2. Preise

- 2.1 Die Preise verstehen sich ab Werk oder Lager zuzüglich Fracht oder Verpackung sowie jeweils gültiger Mehrwertsteuer in EURO. Bis zu einem Nettowert von EURO 1700,- pro Auftrag liefern wir verpackungsfrei ab Werk, darüber frachtfrei Erdgeschoss des Empfängers hinter die erste abschließbare Tür an befahrener Straße innerhalb des Festlandes der Bundesrepublik Deutschland bzw. frei Deutscher Grenze. Das Abladen - auch bei frachtfreier Lieferung - obliegt dem Besteller, der am angekündigten Liefertag die Lieferung abzuwarten hat, andernfalls erfolgt nach unserer Wahl Abladen, Stapeln, Einlagern oder Rücktransport auf Kosten des Bestellers. Wartezeiten gehen zu Lasten des Bestellers. Der Besteller gewährleistet durch ungehinderte Anfahrt zur Abladestelle eine schnelle Ausladung der Fahrzeuge. Kosten, die durch Anlieferung in Fußgängerzonen oder bei sonstigen Behinderungen vor der Empfangsstelle entstehen, gehen zu Lasten des Bestellers.

3. Zahlungsbedingungen

- 3.1 Forderungen sind durch den Besteller am Fälligkeitstag in bar zu erfüllen. Zahlt der Besteller bis zum dem in der Rechnung bestimmten Fälligkeitstag nicht oder nicht vollständig, kommt er mit Ablauf des in der Rechnung bezeichneten Fälligkeitstags mit der schuldhaft nicht beglichenen Geldschuld in Verzug, ohne dass es einer Mahnung bedarf. Die Geldschuld ist im Falle des Verzugs in Höhe von 8% über dem jeweiligen Basiszinssatz zu verzinsen; die Zinsen sind sofort fällig.
- 3.2 Handelswechsel und Schecks werden nur nach vorheriger schriftlicher Vereinbarung angenommen. Sie müssen bundesbankfähig sein. Handelswechsel und Schecks werden in jedem Fall nur erfüllungshalber akzeptiert. Uns etwa belastete Diskont- und Einziehungsspesen trägt der Besteller und sind vom von ihm sofort nach Aufgabe durch uns fällig und zahlbar.
- 3.3 Die Aufrechnung ist nur mit unbestrittenen oder rechtskräftig festgestellten Gegenansprüchen zulässig. Die Geltendmachung eines Zurückbehaltungsrechts ist nur zulässig, soweit es auf demselben Vertragsverhältnis beruht.
- 3.4 Zahlungen sind kosten- und spesenfrei zu leisten. Sie werden ohne Rücksicht auf andere Verfügungen des Bestellers stets zuerst auf Zinsen und Kosten und danach auf unsere ältesten Forderungen angerechnet.
- 3.5 Erfüllt der Besteller seine Leistungspflichten nicht, beträgt unser Schadenersatzanspruch statt der Leistung pauschal mindestens 20% des Netto-Rechnungspreises ohne Nachweispflicht; das Recht des Bestellers, nachzuweisen, dass ein Schaden oder eine Wertminderung überhaupt nicht oder wesentlich niedriger als die Pauschale entstanden ist, bleibt davon unberührt.
- 3.6 Unsere Forderungen werden sofort fällig, wenn Zahlungsbedingungen nicht eingehalten oder Umstände bekannt werden, die geeignet sind, die Kreditwürdigkeit des Bestellers zu mindern. Dies gilt unabhängig von der Laufzeit hereingenommener Wechsel. Wir sind in diesem Falle berechtigt, noch ausstehende Lieferungen nur gegen Vorauszahlung oder Sicherheitsleistung auszuführen sowie die Weiterveräußerung und -verwendung von Vorbehaltsware zu untersagen, die Einziehungsermächtigung zu widerrufen und auf Kosten des Bestellers die Rückgabe der Vorbehaltsware zu verlangen oder uns in ihren Besitz zu setzen, ohne dass dem Besteller ein Zurückbehaltungs- oder ähnliches Recht zusteht. Zurückgenommene Waren können wir durch freihändigen Verkauf verwerten und den nach Abzug aller Aufwendungen verbleibenden Erlös dem Besteller gutschreiben. Uns nach dem Gesetz zustehende weitere Rechte bleiben unberührt.

4. Aufträge auf Abruf

- 4.1 Bei Abrufaufträgen, die 3 Monate nach Auftragserteilung und nach erfolgloser Mahnung und Fristsetzung noch nicht abgerufen wurden, sind wir berechtigt, vom Vertrag zurückzutreten oder gegen Bereitstellung der gesamten Warenmenge den vereinbarten Gesamtpreis zu verlangen. Uns nach dem Gesetz zustehende weitere Rechte bleiben unberührt.

5. Eigentumsvorbehalt

- 5.1 Alle Waren sind Vorbehaltsware und bleiben unser Eigentum bis zur Erfüllung unserer sämtlichen Forderungen. Be- und Verarbeitung erfolgt für uns als Hersteller im Sinne von § 950 BGB ohne uns zu verpflichten. Bei Verarbeitung, Verbindung oder Vermischung von Vorbehaltsware mit anderen Waren steht uns Miteigentum an neuer Sache oder Bestand zu im Verhältnis des Rechnungswertes der anderen Ware. Erischt unser Eigentum durch Verbindung oder Vermischung, so überträgt der Besteller uns bereits jetzt die ihm zugestandenen Eigentumsrechte an neuer Sache oder Bestand im Umfang des Rechnungswertes der Vorbehaltsware, die er für uns unentgeltlich verwahrt.
- 5.2 Der Besteller darf Vorbehaltsware nur im gewöhnlichen Geschäftsverkehr, solange er die Zahlungsbedingungen einhält, mit der Maßgabe veräußern, dass Forderungen aus der Weiterveräußerung auf uns übergehen. Die Forderungen des Bestellers aus der Weiterveräußerung von Vorbehaltsware, auch Kontokorrentforderungen, werden bereits jetzt in Höhe des Wertes der Vorbehaltsware an uns abgetreten. Bei der Weiterveräußerung von Waren, an denen wir Miteigentum haben, bezieht sich die Abtretung auf unseren sich aus dem Miteigentum ergebenden Anspruch. Der Besteller darf uns danach zustehende Forderungen lediglich bis zu unserem Widerruf einziehen. Auf unser Verlangen muss er seine Abnehmer sofort von der Abtretung unterrichten und uns zur einzuziehenden Forderung verlangte Auskünfte und Unterlagen geben.
- 5.3 Soweit durch Beschädigung, Minderung, Verlust oder Untergang von Vorbehaltsware oder aus anderen Gründen dem Besteller Ansprüche gegen Versicherer oder sonstige Dritte zustehen, tritt der Besteller diese mit allen Nebenrechten schon jetzt im voraus an uns ab.
- 5.4 Unsere Rechtshandlungen gelten nur als Rücktritt, wenn wir dies ausdrücklich schriftlich erklären.

6. Gefahrtragung, Lieferzeiten

- 6.1 Die Versendung der bestellten Gegenstände erfolgt auf Gefahr des Bestellers.
- 6.2 Im Vertrag genannte Lieferzeiträume sind unverbindlich, es sei denn, diese sind ausdrücklich als verbindlich bezeichnet. Der Beginn der daraus resultierenden Lieferfrist setzt die vollständige Zurverfügungstellung aller zur ordnungsgemäßen Abwicklung der Bestellung erforderlichen Angaben durch den Kunden voraus. Fristen und Termine gelten mit der Übergabe an den Spediteur als eingehalten. Sie verlängert sich unbeschadet unserer weiteren Rechte um den Zeitraum, währenddessen der Besteller seine Verpflichtungen nicht erfüllt, zuzüglich angemessener Anlaufzeit. Zur Teillieferung sind wir berechtigt. Die Lieferfrist bei Abrufaufträgen beginnt mit dem Datum des Abrufs.
- 6.3 Der Besteller kann in unserem Verzugsfall, sofern uns ein Verschulden trifft, nach Ablauf einer angemessenen Nachfrist von mindestens 10 Arbeitstagen den Rücktritt nur hinsichtlich bis dahin noch nicht als versandbereit gemeldeter Lieferteile erklären, es sei denn, die teilweise Erfüllung hat für ihn kein Interesse mehr. Schadenersatzansprüche stehen dem Besteller nur bei grob fahrlässigem oder vorsätzlichem Verhalten durch uns zu.
- 6.4 Alle unvorhersehbaren und außergewöhnlichen Ereignisse, insbesondere Streiks, Ausschusswerden wichtiger Werkstücke, Betriebsstörungen und ähnliche Ereignisse, die wir oder unsere Vorlieferanten nicht zu vertreten haben, befreien uns für die Dauer ihres Vorliegens von der Erfüllung der vertraglich übernommenen Lieferverpflichtungen.

7. Versand und Gefahrenübergang

- 7.1 Wir bestimmen den Spediteur oder Frachtführer, Versandweg und -art sowie Beförderungs- und Schutzmittel.
- 7.2 Zum Termin versand- oder abholbereit gemeldete Waren sind sofort abzurufen; andernfalls können wir sie auf Kosten und Gefahr des Bestellers nach freiem Ermessen lagern und als geliefert berechnen.
- 7.3 Mit Übergabe an Spediteur oder Frachtführer, spätestens mit Verlassen unseres Werkes oder Lagers, auch bei frachtfreier Lieferung einschließlich Versendung mit unserem Lkw, geht in jedem Fall - ausschließlich einer Beschlagnahme - die Gefahr auf den Besteller über. Transportbeschädigungen sind bei Wareneingang schriftlich vom Frachtführer bestätigen zu lassen.

8. Montage

- 8.1 Die Kosten für die Aufstellung und Montage unseres Schrankmöbelprogrammes sind in den Preisen - soweit nicht ausdrücklich anders vereinbart - nicht enthalten und werden, sofern diese Leistungen vom Besteller gewünscht werden, nach den jeweils gesondert vereinbarten Stundensätzen berechnet

9. Rechtsfolgen bei Mängeln

- 9.1 Die Gewährleistungsfrist beträgt 2 Jahre ab Ablieferung .
- 9.2 Erkennbare Mängel sind unverzüglich, d. h. spätestens innerhalb von 8 Tagen seit Eingang der Ware am Bestimmungsort schriftlich per Einschreiben zu rügen, da andernfalls Mängelrechte erlöschen.
- 9.3 Hat der gelieferte Gegenstand nicht die vereinbarte Beschaffenheit oder ist er mit Mängeln behaftet, d. h. eignet er sich nicht für die nach dem Vertrag vorausgesetzte Verwendung bzw. weist eine Beschaffenheit auf, die bei Sachen der gleichen Art unüblich ist und die der Besteller nach der Art der Sache nicht erwarten kann, werden wir den Mangel innerhalb angemessener Frist kostenlos durch Beseitigung des Mangels oder Lieferung einer mangelfreien Sache beheben. Wir tragen die durch die Nachbesserung bzw. Ersatzlieferung entstehenden erforderlichen Aufwendungen (insbesondere Transport-, Wege-, Arbeits- und Materialkosten), soweit sich die Beanstandung als berechtigt herausstellt. Im übrigen trägt der Besteller die Kosten. § 439 Abs. 3 und Abs. 4 BGB bleiben unberührt.
- 9.4 Bei Fehlschlagen auch mehrmaliger Nachbesserung oder Ersatzlieferung innerhalb einer angemessenen Frist kann der Besteller nach seiner Wahl Herabsetzung der Vergütung (Minderung) verlangen oder vom Vertrag zurücktreten. § 323 Abs. 5 BGB bleibt unberührt.
- 9.5 Wir übernehmen keine Gewähr für Schäden, die aus nachfolgenden Gründen entstanden sind: Ungeeignete oder unsachgemäße Verwendung, fehlerhafte Montage durch den Besteller oder Dritte, natürliche Abnutzung, fehlerhafte oder nachlässige Behandlung, ungeeignete Betriebsmittel, Austauschwerkstoffe, chemische, elektrochemische oder elektrische Einflüsse, Oberflächenveränderung durch Lichteinflüsse, sonstige Temperatur- und Witterungseinflüsse. Entsprechendes gilt für Änderungen oder Instandsetzungsarbeiten des Bestellers oder Dritte, die unsachgemäß ohne unsere vorherige Zustimmung vorgenommen wurden.
- 9.6 Für Nacherfüllungen haften wir in gleichem Umfange wie für den ursprünglichen Liefergegenstand; für Ersatzlieferungen gilt die ursprüngliche Gewährleistungsfrist. Wir können die Gewährleistung verweigern, solange der Besteller einen unter Berücksichtigung des Mangels unverhältnismäßig hohen Teil des Entgelts zurückhält.

10. Haftung

Unsere Haftung richtet sich ausschließlich nach vorstehenden Vereinbarungen. Weitergehende Ansprüche des Bestellers jeglicher Art auf Ersatz unmittelbarer oder mittelbarer Schäden sind ausgeschlossen, es sei denn, wir oder unsere leitenden Angestellten haben vorsätzlich oder grob fahrlässig gehandelt. Gegenüber Nichtkaufleuten wird die Haftung auf vorsätzliches oder grob fahrlässiges Handeln von uns, unserer gesetzlichen Vertreter, unserer leitenden Angestellten und Erfüllungsgehilfen beschränkt. Der Haftungsausschluss gilt nicht für Schäden aus der Verletzung des Lebens, des Körpers oder der Gesundheit, die auf einer von uns zu vertretenden fahrlässigen Pflichtverletzung oder einer vorsätzlichen oder fahrlässigen Pflichtverletzung unseres gesetzlichen Vertreters oder unseres Erfüllungsgehilfen beruht. Er gilt ferner nicht, soweit der Schaden durch eine von uns abgeschlossene Versicherung gedeckt ist.

11. Erfüllungsort und Gerichtsstand

- 11.1 Für diese Geschäftsverbindungen und die gesamten Rechtsbeziehungen zwischen uns und dem Besteller gilt das Recht der Bundesrepublik Deutschland.
- 11.2 Erfüllungsort für unsere Lieferungen ist Kippenheim. Für die Zahlung gilt Kippenheim als Erfüllungsort. Soweit der Besteller Kaufmann im Sinne des HGB, juristische Person des öffentlichen Rechts oder öffentlich-rechtliches Sondervermögen ist, ist das für Kippenheim zuständige Gericht ausschließlicher Gerichtsstand für alle sich aus dem Vertragsverhältnis unmittelbar oder mittelbar ergebenden Streitigkeiten.

12. Teilunwirksamkeit

Sollte eine dieser Klauseln und der getroffenen weiteren Vereinbarungen unwirksam sein oder werden, so wird dadurch die Gültigkeit der übrigen Klauseln und des Vertrages im übrigen nicht berührt. Die Vertragspartner sind verpflichtet, die unwirksame Klausel oder Vertragsbestimmung durch eine ihr im wirtschaftlichen Erfolg möglichst gleichkommende Regelung zu ersetzen. Entsprechendes gilt, wenn sich eine regelungsbedürftige Lücke herausstellt.

13. Drittbegünstigung, Abtretungsverbot

Rechte Dritter werden nicht begründet. Die Abtretung von Rechten, Forderungen und Ansprüchen bedarf zu ihrer Wirksamkeit unserer vorherigen schriftlichen Zustimmung.

Hiller

IMPRESSUM

Hiller Objektmöbel GmbH
Kippenheimer Straße 6
77971 Kippenheim

t +49 (0) 7825.901 0
e contact@hiller-moebel.de
www.hiller-moebel.de

1. Auflage

© 2018 Hiller Objektmöbel GmbH

Alle Rechte vorbehalten. Diese Publikation ist urheberrechtlich geschützt. Jede Verwertung, insbesondere der Nachdruck, die Vervielfältigung, Einspeicherung und Verarbeitung, auch auszugsweise, bedürfen der vorherigen schriftlichen Genehmigung durch die Hiller Objektmöbel GmbH. Die Hiller Objektmöbel GmbH ist bestrebt, die Rechte Dritter zu respektieren. Sollten diese im Einzelfall nicht erwähnt worden sein, so handelt es sich um ein Versehen, das entsprechend korrigiert wird. Aus drucktechnischen Gründen sind Farbabweichungen möglich.

Alle Preisangaben zzgl. MwSt. | Irrtümer und Änderungen vorbehalten | Es gelten unsere Allgemeinen Geschäftsbedingungen: www.hiller-moebel.de/agb/

Hiller

WWW.HILLER-MOEBEL.DE

SCHNEEWEISS AG
interior
